



総合行政ネットワーク (LGWAN)

- ・概要
- ・接続形態
- ・構築費用

木曽広域連合 地域創造課 2003.11

総合行政ネットワーク(LGWAN)の考え方

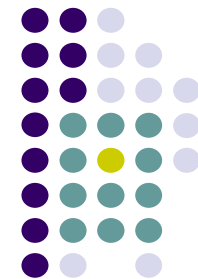

霞が関WAN 霞が関WAN

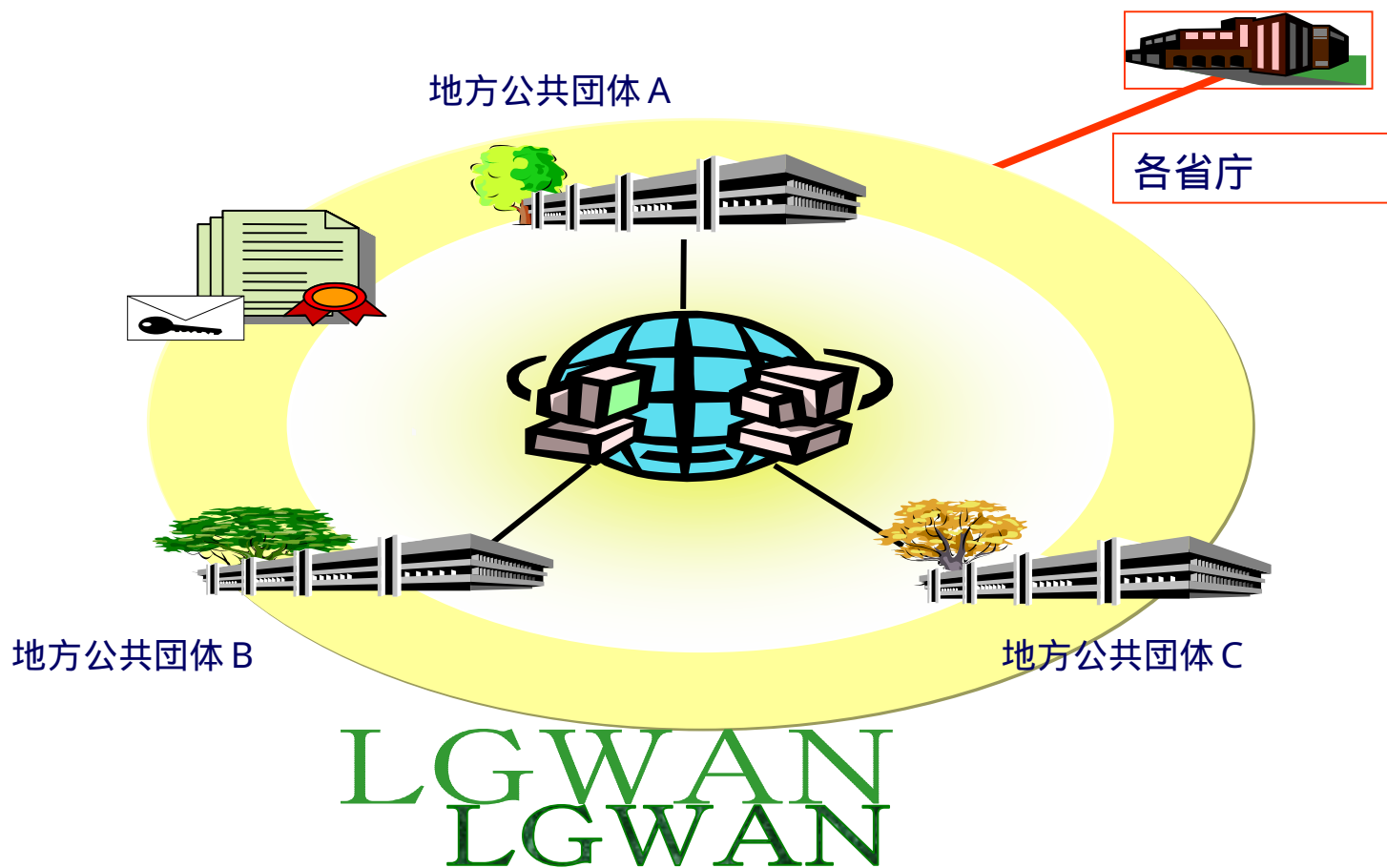

LGWANを使って何をしようとしているのか？

Local Government Wide Area Network

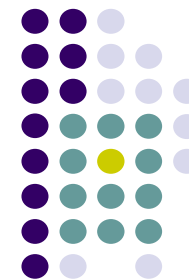

全国3,300の全地方公共団体と霞ヶ関WANを結ぶ情報通信ネットワーク

1、電子文書交換

・文章の送受信、交換(霞ヶ関WANとの相互接続による電子文書交換)による情報の共有化を図る

2、各種掲示板

・コンテンツに応じた掲示板サービス

3、教育サービス

WBT教育サービス(Web Based Training)

上記サービスを実現するうえで地方自治体を結ぶネットワーク(LGWAN)と各省庁を結ぶ霞ヶ関WANを接続することが重要となり、その先には行政サービスのオンライン化による電子政府・電子自治体の実現をめざしている。

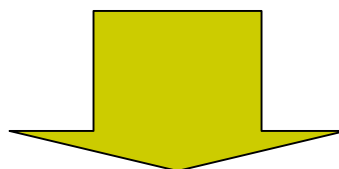

LGWANを使って何をしようとしているのか？イメージ

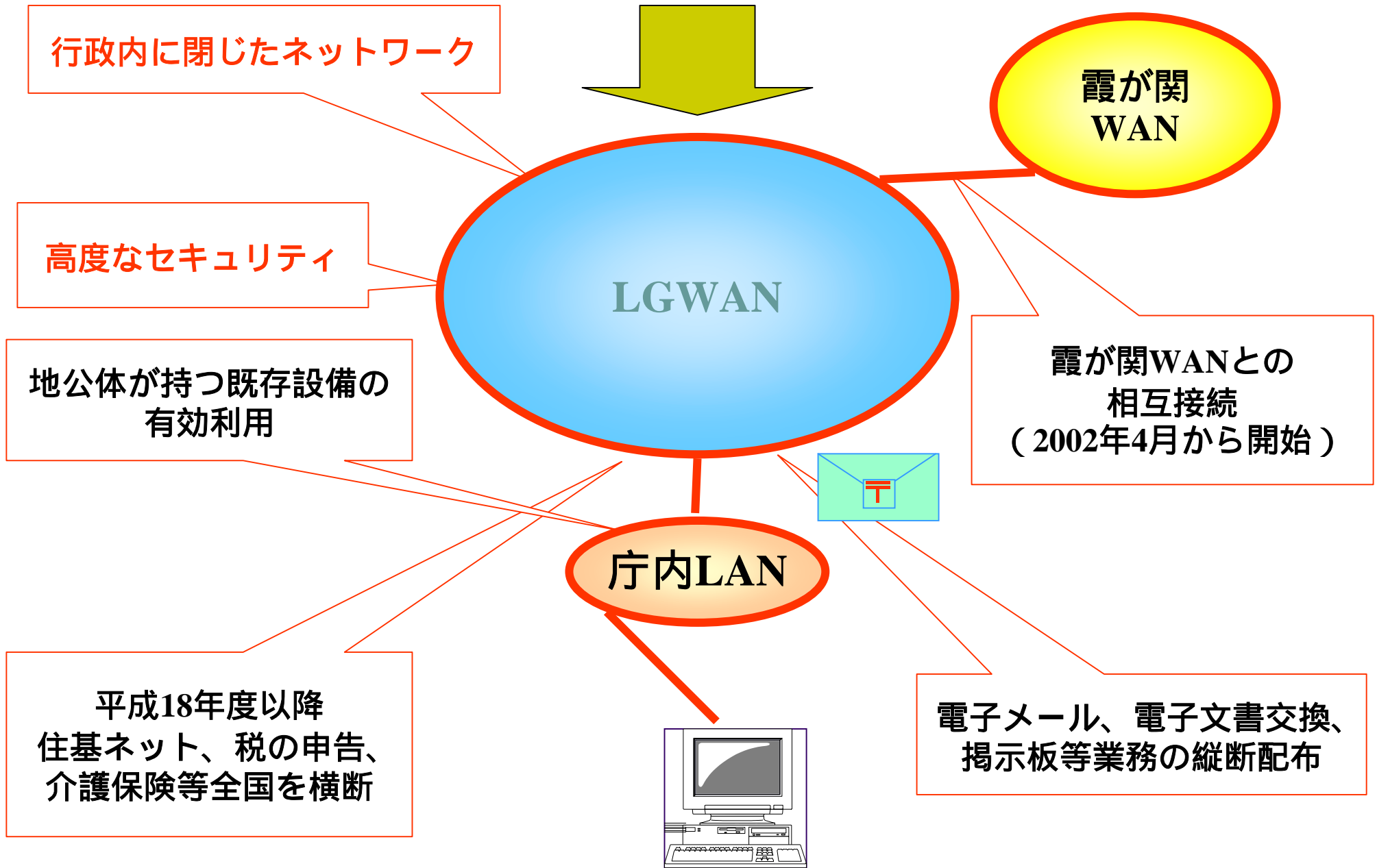

LGWANのネットワーク構成

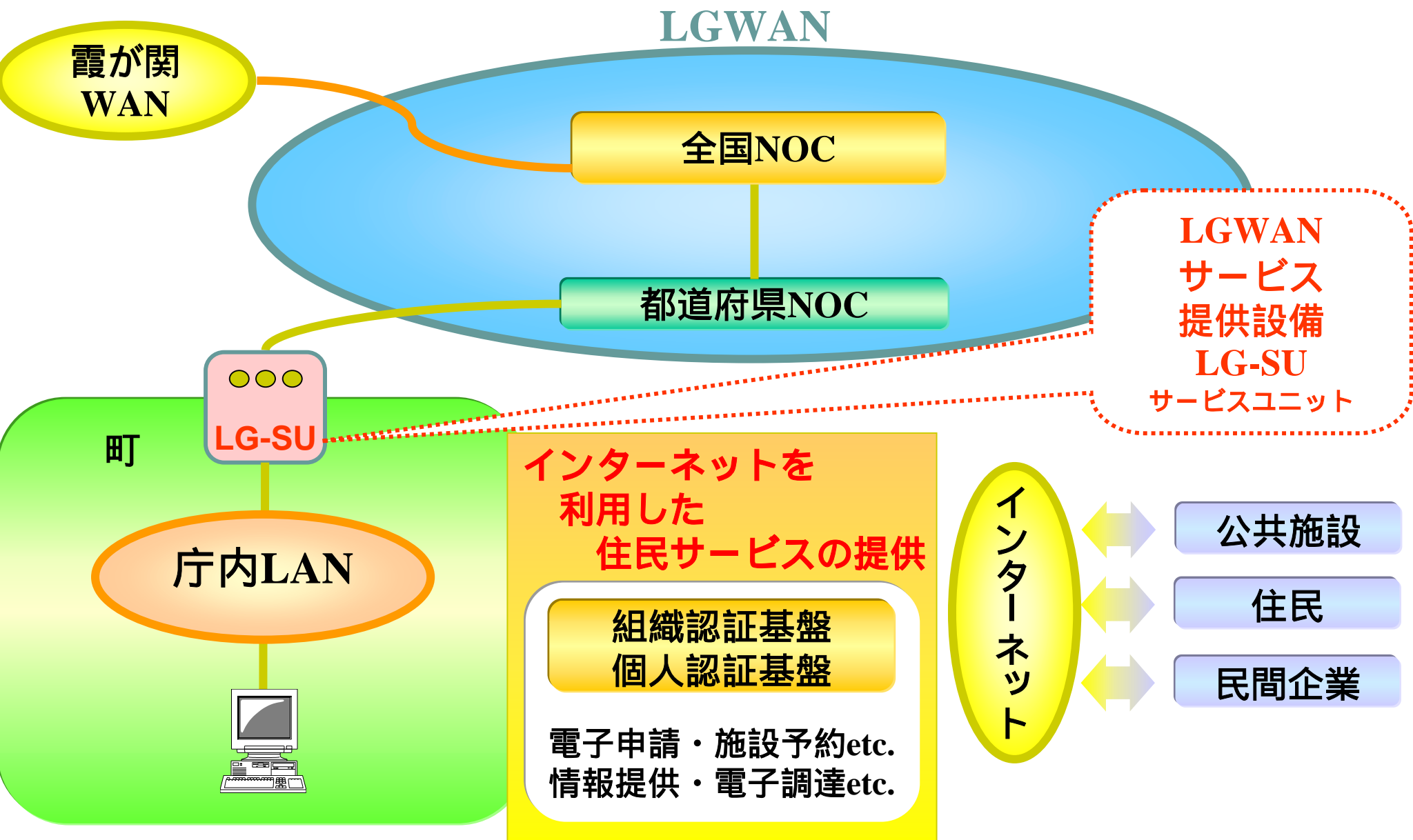

注：総合行政ネットワークパンフレット（LASDEC）を参考に作成

電子自治体構築タイムスケジュール

市町村接続

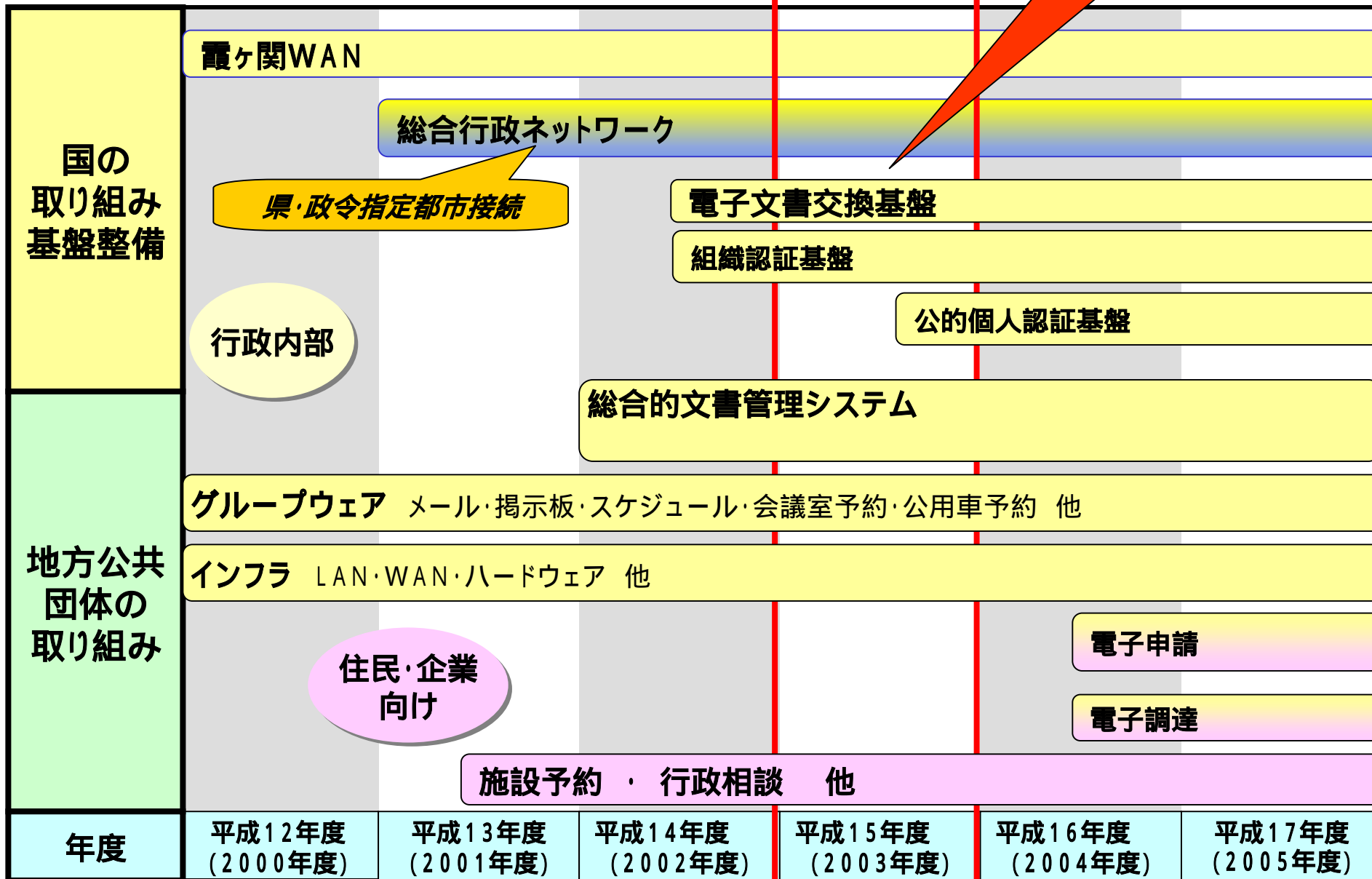

木曽広域地域情報ネットワーク光伝送路概略図

塩尻情報プラザ

広域連合光ファイバ延長
56.24KM
国土交通省供用分
約85Km

概略図

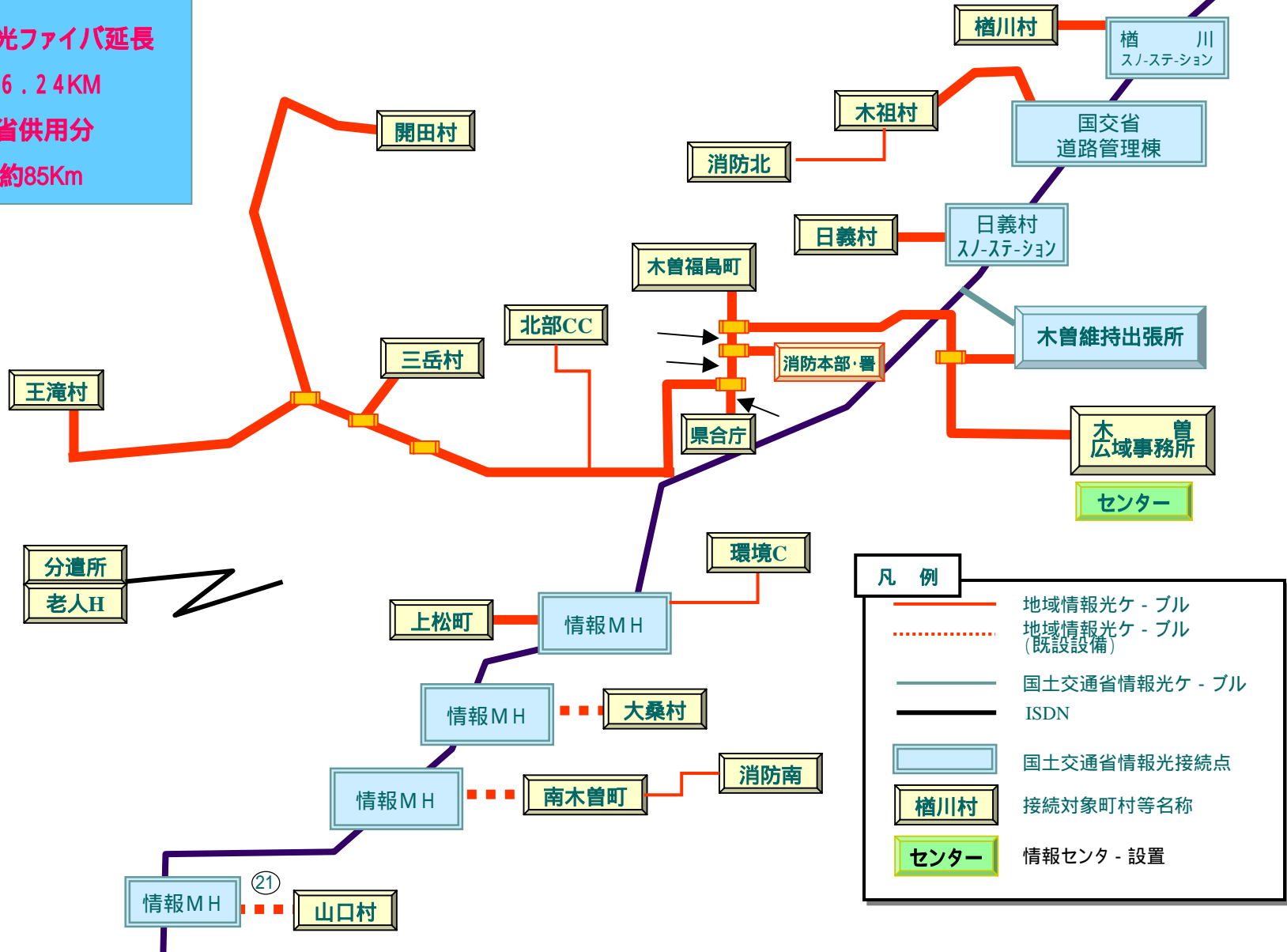

凡例	
	地域情報光ケーブル
	地域情報光ケーブル (既設設備)
	国土交通省情報光ケーブル
	ISDN
	国土交通省情報光接続点
	榑川村 接続対象町村等名称
	センター 情報センター設置

LGWANネットワーク構成図

塩尻情報プラザ

- 凡例
- LG-WAN NW
 - ≡ 暗号化区間(LG-WAN)
 - 住基NW
 - 業務系NW

霞ヶ関WAN

The Internet

将来光ファイバー

R19光ケーブル

インターネット、
町村NWへ

他市町村へ

県庁

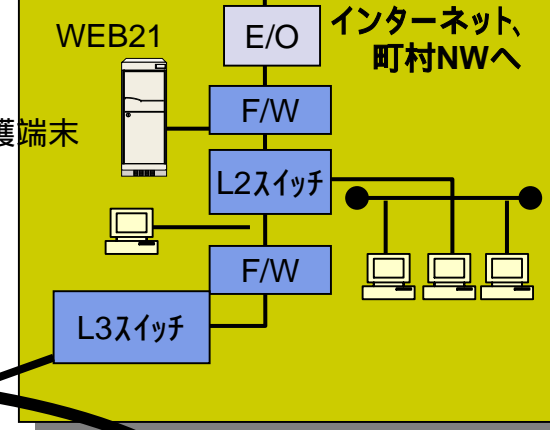
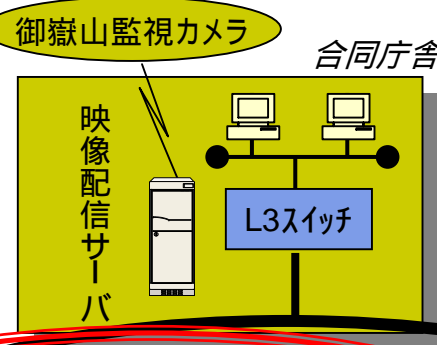
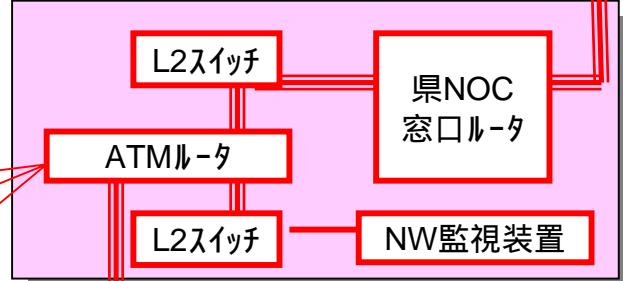

メガデータネット

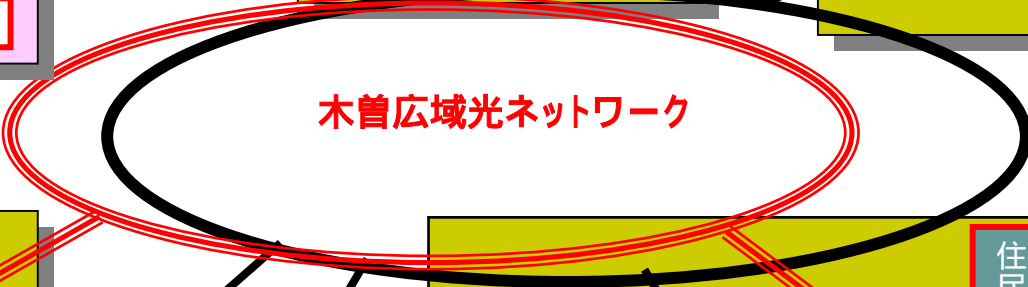

広域連合事務所

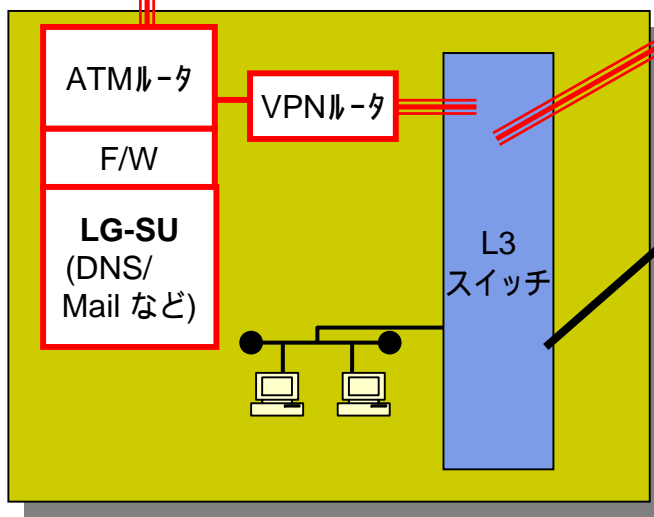

消防本部

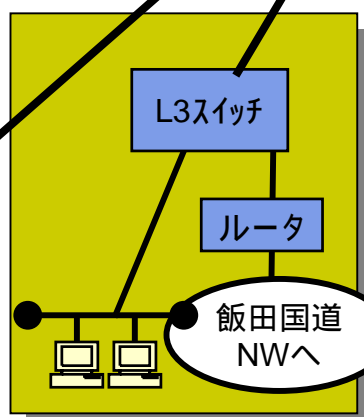

維持出張所

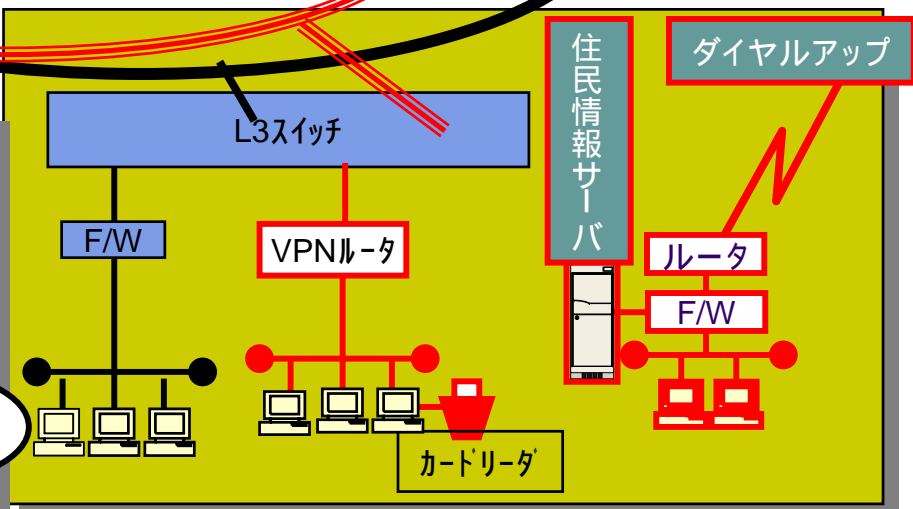

町村役場

ネットワーク構築の留意点

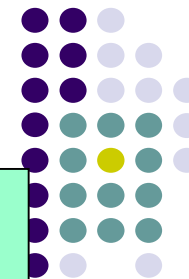

- 1.接続は県NOC(ネットワークオペレーティングセンター)及びLASDEC(地方自治情報センター全国NOC)とは1対1での接続のこと。
- 2.接続に関しては、専用線またはNTT等のダーク線等を使用のこと。
- 3.合併予定市町村は、代表町村接続でよい。
ただし、互いの接続は、専用線であること。
- 4.構築費用については、平成15年度に限り、特別交付税を配分。
- 5.機器類に関しては、国が指名する業者より購入のこと。

接続基本パターン

