

家庭用

保存版

平成22年4月

家庭ごみの

分別区分と

出し方の手順



木曽広域連合 木曽クリーンセンター

※この冊子は家庭用です。事業者の方は対象外となります。

指定袋・証紙の種類と価格



可燃ごみ指定袋 大

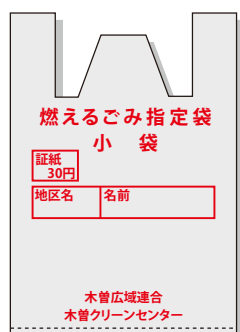

可燃ごみ指定袋 小

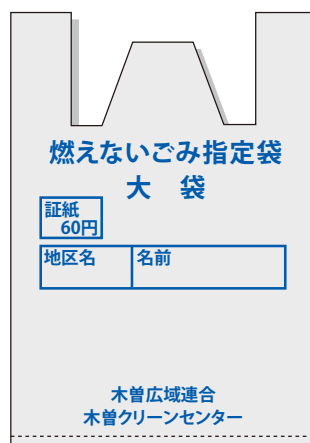

不燃ごみ指定袋 大

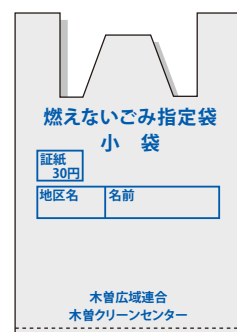

不燃ごみ指定袋 小



プラ容器包装指定袋



生ごみ指定袋



ごみ証紙

証紙種類	価格 (1枚あたり)	字の色	1袋に入れられる量	
			容量	重さ
可燃ごみ指定袋 大	60円	赤色	50ℓ	10kgまで
可燃ごみ指定袋 小	30円	赤色	25ℓ	5kgまで
不燃ごみ指定袋 大	60円	青色	50ℓ	10kgまで
不燃ごみ指定袋 小	30円	青色	25ℓ	5kgまで
ごみ証紙	60円	赤色	—	10kgまで
生ごみ指定袋	20円	緑色	10ℓ	4kgまで
プラスチック製容器包装指定袋	20円	黄色	50ℓ	4kgまで

※お近くの「証紙取扱所」でご購入下さい。

※地区名・氏名を記入してください。

※持ち手部分を、しっかりと結んで出してください。

(指定容量以上に入れてガムテープ等で止めた物は収集致しません)

証紙シールの使い方



み証紙

証紙シールは指定袋に入らない大きさのごみに貼り付けて出すためのものです。大まかな使用方法は以下のように決まっています。

証紙は1種類で、可燃ごみにも、不燃ごみにも使用できます。ご

燃えるごみ

- 長さ50cm × 直径30cm ・10kg以下にまとめた物に60円証紙(シール)1枚を貼る。

証紙で出せるものの例

- ・竹・木の枝・ベッドの枠
障子の枠等の棒状の物
規定サイズの切断して結束

- ・樹脂製波板

50cmに切断して丸めて結束

※燃えるごみはパッカー車で収集するため、指定の大きさを越えた物は収集できません。

※燃えるごみは証紙2枚で出すことは出来ません。

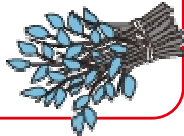

燃えないごみ

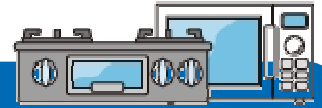

- 指定袋に入らない不燃ごみで、1人で簡単に持てる大きさのもの

- 10kg以下の不燃ごみには60円証紙を1枚貼る。

- 10~20kgの不燃ごみには2枚貼る。(120円分)

証紙で出せるものの例

(重さに応じて証紙を貼付けてください。)

- ・スキー板:1組セットで結束
- ・物干し竿:長さ180cm以内で丸めて結束
- ・波トタン:長さ6尺以内で丸めて結束
- ・窓枠など:分解して180cm以内で結束(ガラスは不燃ごみ指定袋へ分別)
- ・三輪車・反射式ストーブ・ラジカセ・自転車・電子レンジなど:そのまま1個に証紙を貼る。

※20kgを越えるもの、長さが180cmを越えるもの、一人では持てない大きさのものは、クリーンセンターに直接持ち込んでください。

※品目によっては、記載のサイズ、重さでなくても貼って出せる物があります。

詳細は14ページからのデータページで確認してください。

※ふとん、毛布、じゅうたんなどに証紙シールを貼って出すことはできません。

※指定袋以外の袋やダンボール箱に証紙シールを貼って出すことはできません。

※リサイクル品に証紙シールを貼って出すことはできません。

ごみの持込について

木曾クリーンセンターでは、以下のような、収集に出来ないごみの持ち込みを受け入れています。

- ・粗大ごみ(ごみ指定袋に入らない大型のごみ)
- ・引っ越しなど大量のごみで、ステーション収集に出せない場合

持ち込めるのは、燃えるごみ、燃えないごみ、可燃・不燃の粗大ごみです。リサイクル品はリサイクルに出して下さい。

処理出来ない等の理由で持ち込みをお断りする事があります。

種別	区分	持込手数料
燃えるごみ	一般家庭	ごみの種類、大きさに関わらず 一律130円/10kg 10kg未満でも料金がかかります。 (平成27年10月改定)
	事業者	
燃えないごみ	一般家庭	ごみの種類、大きさに関わらず 一律130円/10kg 10kg未満でも料金がかかります。 (平成27年10月改定)
	事業者	
可燃・不燃の粗大ごみ	一般家庭	ごみの種類、大きさに関わらず 一律130円/10kg 10kg未満でも料金がかかります。 (平成27年10月改定)
	事業者	

持込受け入れ日・時間

燃えるごみ	持込場所:クリーンセンター毎週 月～金曜日 (年末年始と土・日・祝日は休み) 午前8:30から午後4:30まで
	持込場所:不燃ごみ処理施設毎週 月・火・木・金曜日 (水曜日と年末年始、土・日・祝日は休み) 午前8:30から午後4:30まで

※2t車平積みよりも大量の場合は、事前(1週間前位)にクリーンセンターにご相談ください。

※可燃と不燃の施設は別の場所にあります。別々に荷おろしできるように分別して持ち込んで下さい。

プラスチック製容器包装

回収日 プラの日(月2回)

回収場所 ごみステーション

出し方 プラスチック製容器包装指定袋(黄)

容器包装とは、製品が入っている容器や、製品を包んである包装で、製品を使った時に不要になるものことです。そのうち、プラスチック・ビニール製のものが分別回収の対象になります。そのようなプラスチック製の容器包装(プラ容器)には、目印に、「プラマーク」が付いています。



対象は、この「プラマーク」のある、プラスチック・ビニール製の容器・包装です。

プラマークのないものは、全て対象外です。絶対にプラ容器に混ぜないでください。

プラスチック製容器包装の対象(例)	
<p>プラ製ボトル類</p>	<p>プラ製袋・フィルム類</p>
<p>プラ・発泡製カップ類</p>	<p>プラ製パック・トレイ類</p>
<p>チューブ容器類</p>	<p>プラ製ふた類</p>

対象外(例)	
<p>ペットボトル</p> <p>ふた・ラベルは対象</p>	<p>発泡スチロール</p> <p>トレイ類は対象</p>
<p>在宅医療廃棄物</p> <p>処方した医療機関に相談</p>	<p>危険品</p> <p>ごみとして分別</p>
<p>プラスチック製のおもちゃ</p>	<p>ストロー・スプーン</p>
<p>バケツ・歯ブラシ</p>	

プラスチック製容器包装の収集日

毎月2回、第2週目と第4週目の、木・金曜日が、プラスチック製容器包装の回収日(プラの日)です。収集予定表で、プラと書かれている日です。

出し方

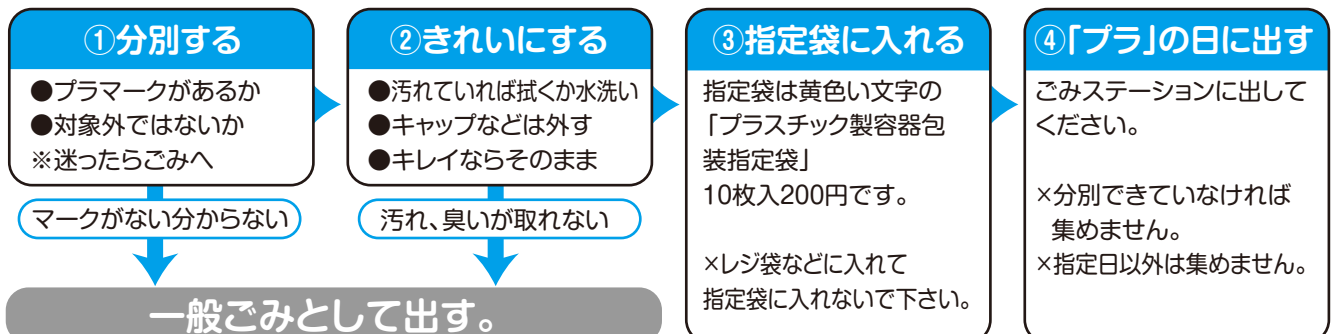

リサイクルびん

回収日	町村指定の回収日
回収場所	町村指定の回収場所
出し方	回収場所設置の容器へ

○ リサイクルびんの対象(例)

飲料用びん

油・ドレッシングのびん

化粧品びん



✕ 対象外 (不燃ガラスで出してください。)

農薬・薬品等、
飲食料用以外のびん

乳白色のびん
(陶器と区別が難しいため)

びん以外のガラス類
(ガラス板・食器・ガラス製品)











強化ガラス製品



※化粧品びんが対象外の町村の方は、不燃ガラスで出してください。

■ リサイクルびんの出し方

- ① ふた・リングを取って、剥がしやすいラベルを剥がす。
- ② 中を水洗いする。
- ③ 町村指定の回収場所の設置容器に色別に出す。

無色 (透明)	茶色	緑色	黒色	その他の色
				
↓	↓	↓	↓	↓
				

※「黒色」が「その他の色」に分類される町村の方は、町村の分類に従って下さい。

※割れていてもリサイクルできますので、気をつけて出してください。

生ごみ

回収日 生ごみの日(週2回)

回収場所 ごみステーション

出し方 生ごみ指定袋(緑)

《堆肥化できる「生ごみ」》台所から出る「調理くず」「食べ残し」(例)

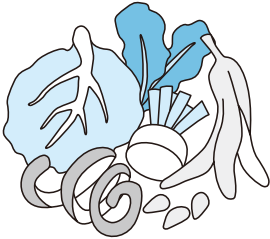

野菜・果実等調理くず

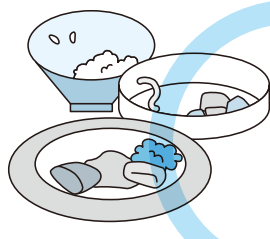

残飯

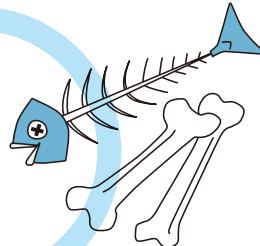

肉・魚類の骨

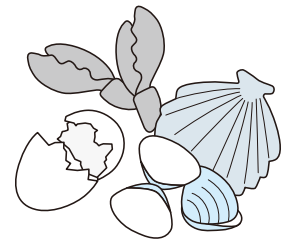

貝・カニ・エビ・卵の殻



《「生ごみ」として出してはいけないもの》食品以外のもの(例)

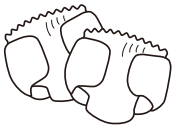

オムツ・衛生用品



チューブ類



菓子袋類



ペットボトル

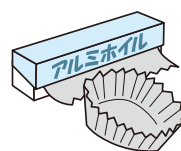

アルミホイル

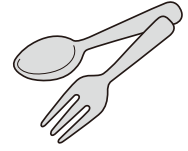

スプーン・フォーク

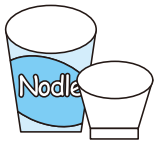

コップ・カップ類



ラップ類・ビニール袋

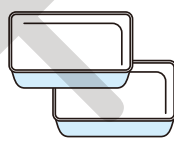

トレイ・パック

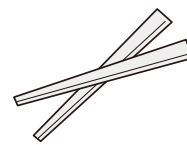

わりばし

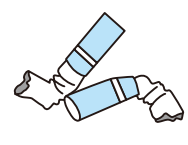

タバコ

■ 生ごみの出し方

- ① 分別された生ごみを十分に水切りをして
- ② 生ごみ指定袋で収集日に決められた場所に(専用バケツ)

○生ごみ指定袋の使用上の注意

1. 袋は冷暗所で湿気を避けて保管してください。
高温多湿になるところでは、袋は長持ちしません。
太陽光が直接当たる場所などは避け、日陰で風通しの良いところに保管してください。
2. 袋に生ごみを入れて長時間放置しないでください。
生ごみ専用指定袋は微生物によって分解される袋です。
袋に生ごみが入ったときから少しずつ分解が始まります。
すぐには破れたりしませんが、生ごみを入れて長時間(2~3日) 放置するのは避けて下さい。
3. 分解できないものを入れないでください。
容器やビニール袋が混入したものや、新聞、レジ袋で二重包装されたものは堆肥化出来ません。
必ず生ごみだけを、よく水切りして、じかに生ごみ専用指定袋に入れてください。

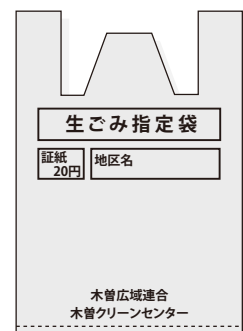

生ごみ指定袋

※ 生ごみの分別回収は対象外の地域があります。町村の区分に従って下さい。

紙 類

回収日 町村指定の回収日

回収場所 町村指定の回収場所

出し方 ひもなどでまとめて出す。

■ダンボール

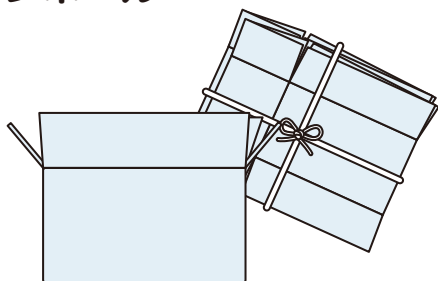

○ 対象：中が波状のダンボール

✕ 対象外:防水コートされたダンボール
→対象外は可燃ごみに出す。

■ダンボールの出し方

- ① シールや宅配便の宛名などを剥がす。
- ② ガムテープ・金具などを取り除いてたたむ。
- ③ 持ち運びやすいようにひもなどで縛って出す。

■新聞紙

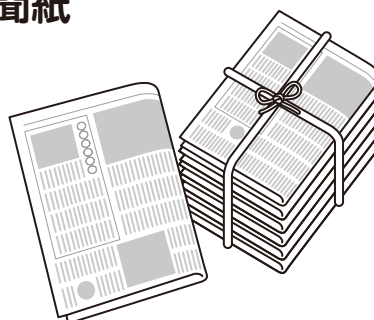

○ 対象：新聞紙

■新聞紙の出し方

- ① チラシ・広告を取り除く。
- ② 持ち運びやすいサイズに折りたたむ。
- ③ ひもなどで縛って出す。

■チラシ・古紙類

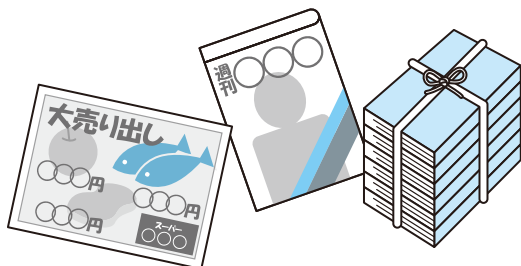

○ 対象:チラシ・包装紙・雑誌・書籍など

✕ 対象外:カーボン紙・感熱紙・テープ・シール
臭いの強い紙(線香の箱・石けんの箱等)
ラップの芯等の硬い紙類
→対象外は可燃ごみに出す。

■チラシ・古紙類の出し方

- ① 持ち運びやすいサイズに折りたたむ。
- ② 持ち運びやすいようにひもなどで縛って出す。
- ③ 小さな紙は紙袋等にまとめて入れて出す。

■紙製飲料パック

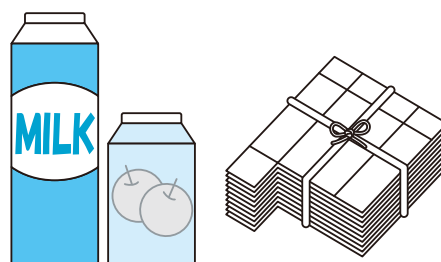

○ 対象:牛乳・ジュースの紙製パック

✕ 対象外:中がアルミ(銀色)の紙製パック
→対象外は可燃ごみに出す。

■紙製飲料パックの出し方

- ① シールなどを剥がし、切り開いて水洗い。
- ② 持ち運びやすいサイズにまとめて、ひもなどで縛って出す。

ペットボトル

回収日	町村指定の回収日
回収場所	町村指定の回収場所
出し方	設置の回収ネットに入れる。



○ 対象： マークのついた飲料用や醤油等のペットボトル

✕ 飲料以外のペットボトル、マークのないペットボトル

→対象外は、 マークがあればプラ容器へ、マークがなければ可燃ごみへ

■ ペットボトルの出し方

- ① キャップ、ラベルを剥がす。(飲み口のリングは付いたままで良い)
キャップ・ラベルはプラ容器リサイクルに分別
- ② 水洗いする。
- ③ 回収場所の回収ネットに入れる。

発泡スチロール

回収日	町村指定の回収日
回収場所	町村指定の回収場所
出し方	設置の回収ネットに入れる。

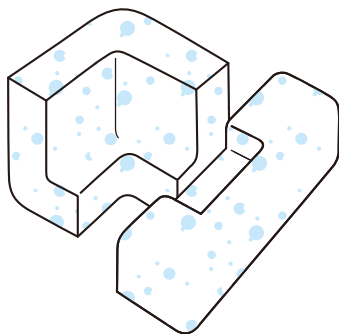

○ 対象：発泡スチロール類

✕ 対象外:スチロール以外の素材のもの(ウレタン、エチレン、塩ビなど)

→対象外は可燃ごみへ

■ 発泡スチロールの出し方

- ① シール類などを剥がし、汚れていたり、臭いのあるものは洗う。
⇒汚れ、悪臭が取れなければ可燃ごみへ。
- ② 回収場所の回収ネットに入れる。
- ③ マークのある発泡スチロール製トレイ類は、プラ容器・発泡スチロールのどちらに分別しても良い。

乾電池

回収日	不燃ガラスの収集日
回収場所	ごみステーション
出し方	いらない袋などにまとめて出す。

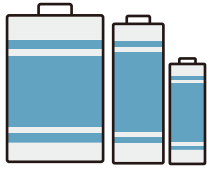

ボタン電池

対象：マンガン乾電池、アルカリ乾電池、オキシライド乾電池



対象外：~~ボタン電池~~、充電電池、ニッカド電池、ニッケル電池、リチウムイオン電池、バッテリー類

→対象外は電器店のリサイクルボックスに入れるか、購入先にご相談ください。

■ 乾電池の出し方

- ① ボタン・マンガン・アルカリ・オキシライドの電池だけを分別する。
- ② レジ袋などの不要な袋にまとめて入れて乾電池と記入。(対象の電池以外のものは入れない)
- ③ 不燃ガラスの収集日に、ごみステーションにまとめて置く。

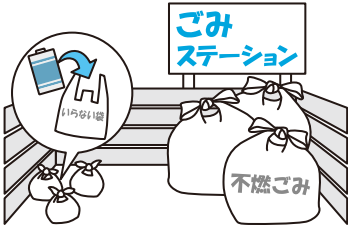

蛍光管

回収日	リサイクルガラスびんの回収日
回収場所	町村指定の回収場所
出し方	回収場所の設置容器へ入れる。

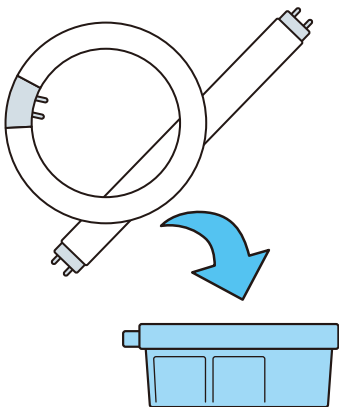

対象：蛍光管(直管・円管、電球型の蛍光管)



対象外：電球・グロー球など →対象外は不燃ガラスへ

■ 蛍光管の出し方

- ① 照明器具から外して蛍光管だけにする。
 - ② そのまま回収場所の設置容器に入れる。(包んだり、縛ったりしないでください。)
- ※蛍光管は割れていたり、汚れていても分別回収します。怪我などに気をつけて出してください。

食用廃油

回収日	—
回収場所	町村指定の回収場所
出し方	回収場所の設置容器へ入れる。



対象：植物性の食用油



対象外：動物性油脂 →固めて可燃ごみに出す。

■ 食用廃油の出し方

- ① 不要な容器に貯めて置く。
 - ② 町村指定の回収場所に設置の容器(ポリタンクなど)に移し替える。
- ※家で食用油を貯めている容器は何度でも使用できます。できるだけ繰り返しご利用ください。

注意：食用廃油の分別は対象外の地域があります。町村の分別に従ってください。

衣類

回収日	—
回収場所	町村指定の回収場所
出し方	そのまま持ち込む



対象：布・化繊の衣類、シーツ、タオル、毛布、ハンカチなどの衣類



対象外：ビニール製品、革製品、汚れたもの、油・ペンキの付着したもの、糸くず、裁断くず、電気毛布、毛糸、カーペット、かさ、ぬいぐるみ、不織布など

→対象外は可燃ごみへ

■ 衣料の出し方

- ① 洗濯をして、汚れを落とす。
- ② ボタン、ファスナー、装飾具などは付けたまま、町村指定の回収場所へ持ち込む。
※程度の良い衣類は外国などでリユース販売されるため、ボタンなどはそのまま、また着られるような状態でお出しください。

注意：衣類の分別は対象外の地域があります。町村の分別に従ってください。

資源として 出していきたいもの

回収日	—
回収場所	—
出し方	—

以下の品目は、製造販売メーカーがリサイクルを行っています。木曾クリーンセンターでも充電器、専用電池以外は不燃ガラス類として受け入れていますが、できる限りメーカーリサイクルにご協力をお願いします。

■ 携帯電話



メーカーリサイクル
対象

対象：携帯電話・PHS本体、
充電器、専用電池

■ 出し方 携帯電話販売店、又は、左のマークのあるお店でご相談ください。

■ パソコン

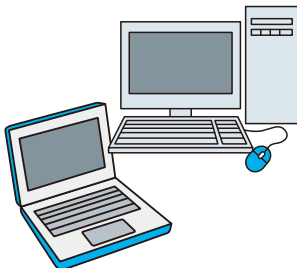

メーカーリサイクル
対象

対象：パソコン本体、ディスプレイ、
標準添付品（スピーカー、マウス、キーボード、コード類）

メーカーリサイクル
対象外

対象外：スキャナー、プリンター、モデム類
→不燃ガラス類へ （マウスパッドなど→可燃ごみへ）

■ リサイクル料金・出し方について



左のマークのシールが貼付されているパソコンは、購入時にリサイクル料金が納入済みですので、リサイクル料金は不要です。

マークがないパソコンを処理する際には、リサイクル料金が必要になります。

料金、出し方は、販売店、又は各製造メーカーにお問い合わせください。

※自作パソコンの場合は、購入した部品・機器の製造メーカーにお問い合わせください。

燃えるごみ

回収日	燃えるごみ収集日
回収場所	ごみステーション
出し方	燃えるごみ指定袋(赤)

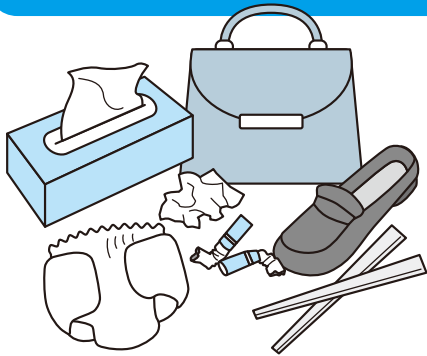

対象：紙くず、繊維くず、革製品、資源にできない燃える資源物、紙おむつなど



対象外：資源物→資源物として出す。
金属、ガラス等の燃えないごみ、家電製品→不燃物として出すなど
排泄物→トイレに流す。

燃えるごみの出し方

- 燃えるごみ以外のもの(金属部品など)が付いている場合は取り外す。おむつは、排泄物を出来るだけトイレに流す。水分を含んだものは、乾かすなどして、できる限り水分を取る。
- 燃えるごみ指定袋に入れて、地域の収集日にごみステーションへ出す。
※棒状のものは、短く切って証紙シールで出せます。…2ページ(ごみを入れた袋や箱に証紙を貼って出す事は出来ません。)
※指定袋に入らないもの(粗大ごみ)はクリーンセンターへ持ち込んでください。…2ページ

燃えないごみ (不燃ガラス類)

回収日	不燃ガラスの収集日
回収場所	ごみステーション
出し方	燃えないごみ指定袋(青) 証紙シール



不燃ガラス類	陶器類	プラスチック製の家電製品	灰類
ガラス板、ガラス製品、鏡、びん類(リサイクル以外)など	陶器、セトモノの食器、花瓶、植木鉢など	外側がプラスチックやゴム、皮革製の家電製品類、ラジカセ、掃除機、電気ポット、電気コードなど	豆炭の灰、たき火の灰など(袋に大きく灰と書く)

燃えないごみの出し方

- 土の汚れや食器の食べ物の汚れなどを洗い落とす。びんなどで中身が入っている場合はカラにする。電気製品類は、乾電池や燃料、掃除機のごみなどを取り除く。
- 燃えないごみ指定袋に入れて、収集日に出す。
※ガラス類や陶器類がとがって危険な場合は、新聞等にくるんでから指定袋に入れる。何が入っているか包みの表面に大きく書いて指定袋に入れてください。
※灰類は完全に消火していることを確認して、灰だけを燃えないごみ指定袋に入れ、指定袋の表面に大きくマジックで「灰」と書いてください。
※指定袋に入らないものでも、証紙シールで出せるものがあります。……2ページ

燃えないごみ (金物類)

回収日 金物の収集日

回収場所 ごみステーション

出し方 燃えないごみ指定袋(青) 証紙シール

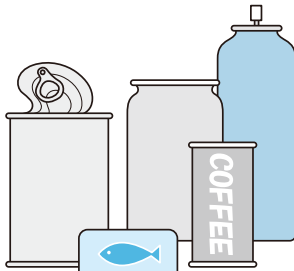
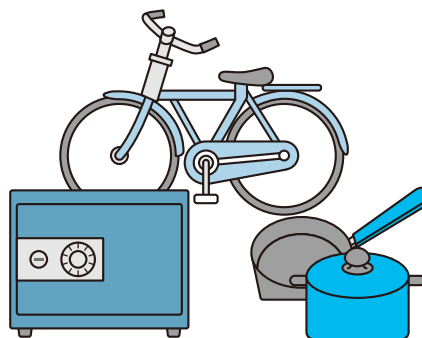
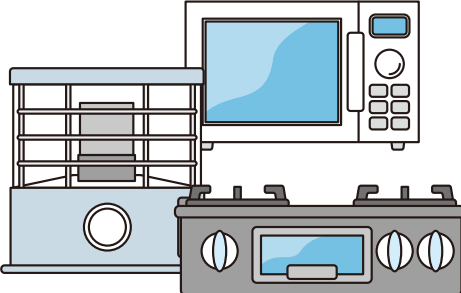
あきカン類	金属製品	金属製の家電製品
		
あきカン、アルミ缶など	なべ、やかん、三輪車、自転車、波トタン、手さげ金庫、窓枠、物干し竿(金属芯)、スキー板など	電子レンジ、ガス給湯器、ストーブ、ビデオデッキ、コタツ(電熱器部分)、ガスレンジなど

■ 燃えないごみの出し方

- ① 土の汚れや食器の食べ物の汚れなどを洗い落とす。缶などで中身が入っている場合はカラにする。
電気製品類は乾電池や燃料を取り除く。
- ② 燃えないごみ指定袋に入れて、収集日に出す。
※カセットコンロのガスボンベ、スプレー缶などの容器は、必ず穴を開けて中身を抜いてから指定袋に入れてください。
※ハサミやカッターナイフなど、危険なものは新聞等に包み、何が入っているか包みの表面に大きく書いて指定袋に入れてください。
※指定袋に入らないものでも、証紙シールで出せるものがあります。………2ページ

粗大ごみ

回収日 ——

回収場所 ——

出し方 クリーンセンターへ持ち込む

指定袋や証紙シールで収集に出せないごみは粗大ごみとしてクリーンセンターに持ち込むことができます。

対象：ふとん、マットレス、ソファ、家具類、
大きな家電類(20kgを超えるもの) など

対象外：処理できないごみ →P.12 処理できないごみ

■ 粗大ごみの出し方

- ① ソファのスプリング、タンスの鏡など、可燃物と不燃物をできる限り分解・分別する。
- ② 木曾クリーンセンターへ持ち込む…2ページ
※ふとん・毛布・電気毛布・カーペットは粗大ごみとして持ち込んでください。
ただし、50cm×50cm以下に裁断、分解し、指定袋に入れた場合は可燃ごみとして収集します。
(大量になる場合は収集できないことがあります。クリーンセンターにお問い合わせください。)

受入れできないごみ

回収日	×
回収場所	×
出し方	×

対象：リサイクル法対象品目、クリーンセンターで受入れすることができないごみ

→木曾クリーンセンターでは、法律等で処理方法が定められている品目、施設能力等により処理が困難な品目は受入れすることができません。

リサイクル法対象品目

リサイクル法で消費者がリサイクル料金を負担し、メーカーがリサイクルを行うことが定められた品目は、木曾クリーンセンターで受入れすることができません。以下の通り法律に従って処理してください。

家電リサイクル法(特定家庭用機器再商品化法)対象品目

対象 テレビ(ブラウン管・プラズマ・液晶)、冷蔵庫、冷凍庫、洗濯機、衣類乾燥機、エアコン

対象外 プロジェクター方式のテレビ、ディスプレイのみ(チューナーなし)、
車載テレビ、壁埋め込み式テレビ、食器乾燥機、布団乾燥機、冷風機など →不燃ごみへ

対象外 業務用のもの(業務用テレビ、業務用冷凍冷蔵庫、
業務用洗濯乾燥機、空調システムなど) →販売店等に
ご相談ください。

※リサイクル料金について

家電リサイクル法対象品目を処理するには、排出するご家庭がリサイクル料金を負担することとなっています。料金はその品目、メーカーによって異なりますので、家電販売店、又は家電リサイクル券センター(財団法人家電製品協会)にお問い合わせください。

家電リサイクル券センター

フリーダイヤル



0120-31-9640

■ 出し方：出し方には以下の方法があります。

家庭が負担する料金

家電販売店に処理を依頼する。	・リサイクル料金 ・収集運搬料金	家電販売店にご相談ください。
自分でメーカー別の指定取引場所へ持ち込む。	・リサイクル料金	持ち込み場所、持ち込み方法は処理する家電の製造メーカーにご相談ください。
取扱の廃棄物処理業者に処理を依頼する。	・リサイクル料金 ・収集運搬料金	取扱業者が分からない場合は、クリーンセンターにご相談ください。

自動車リサイクル法(使用済自動車の再資源化等に関する法律)対象品目

対象 自動車・バス・トラック等、自動車部品全般

対象外 2輪車、被けん引車、大型特殊車両、
小型特殊車両、スノーモービルなど

→販売店にご相談ください。

■ 出し方

自動車を廃車する場合には販売店、廃車取扱事業者(整備業者・解体業者等)にご相談ください。

※自動車購入時、又は車検時にリサイクル料金が預託されていない場合は、廃車時に支払う必要があります。

クリーンセンターで処理することができないごみ

木曽クリーンセンターは一般廃棄物を処理する施設ですが、施設の性能、処理の安全性等により、受け入れて処理することができないごみがあります。以下の品目の処理は販売店、取扱業者等にご相談ください。

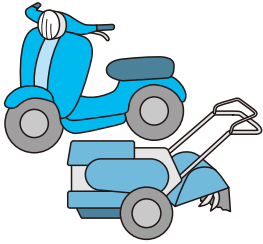

■ 原動機・原動機付のもの

エンジン、エンジンのついた乗り物、機械類は取り扱いできません。

例:エンジン本体、自動2輪車、草刈り機、農業機械、コンプレッサー、発電機など

※原動機部分を取り外しても受け入れ出来ません。

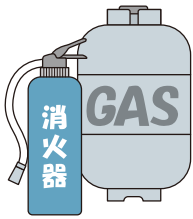

■ 高圧容器

プロパンガスボンベ、消火器等の圧縮物の容器は取り扱いできません。

※カセットコンロのボンベやスプレー缶などは、穴を開けて中身をすべて出し、金物として出せます。

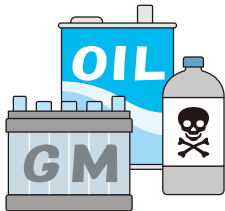

■ 有害・危険物

廃油、揮発油、劇物、劇薬、農薬、毒物、及びその容器、塗料、火薬、感染性廃棄物、医療廃棄物、在宅医療廃棄物、バッテリー類

※上記のものは、全て取り扱いできません。

(塗料の容器は、中身を全て空にしてあれば、ごみとして受入します。)

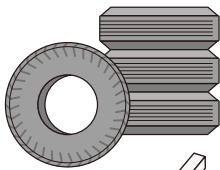

■ タイヤ

自動車、オートバイのタイヤは取り扱いできません。

※自転車、作業用一輪車、リヤカー等のタイヤは処理できます。

不燃ごみに出してください。

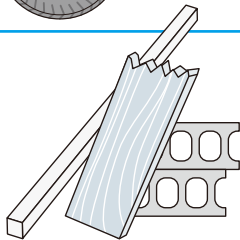

■ 産業廃棄物

建築廃材や事業所・工場から排出される産業廃棄物は受入しません。

(事務所で排出される事務用品等一部を除く。)

※この冊子は家庭での分別を指導するためのものです。

事業者の方は、法令等に従ってごみを適正に処理してください。

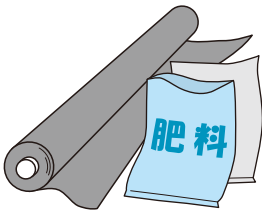

■ 農業用プラスチック等

農業は産業として分類されるため、プラ製の肥料袋や苗箱、マルチなどは産業廃棄物となり、木曽クリーンセンターでは取り扱いできません。

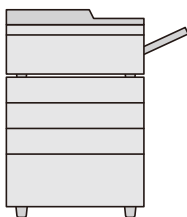

■ 施設が受け入れできない大きさのごみ

以下の大きさのごみは、クリーンセンターでは受け入れて処理することができません。

分別、加工して小さくしてクリーンセンターに持ち込むか、販売店にご相談ください。

可燃ごみ:長さ180cmを超えるもの、単体で軽トラックの荷台に収まらないサイズのもの

例:竹、物干し竿、タンス、テーブルなど (分解・切断して180cm以内になれば持込可)

不燃ごみ:単体で重量が100kgを超えるもの

例:コピー機、金属部品・金庫など

あいうえおかきくけこさしすせそたちつとねにぬのはひふへほまみむめもやゆよらりるれろわ

品名		出し方	出す日	分別・ワンポイント
あ				
アイスノン(保冷剤)		指定袋(赤)	燃えるごみの日	
アイロン		指定袋(青)	金物の日	
アイロン台		//	//	可燃物は分別して指定袋(赤)で燃えるごみの日に
空缶		//	//	
空きびん	(飲料・食品容器)	リサイクル	町村指定の日	洗浄してびんのリサイクルに。きれいにならない物は中を空にし、指定袋(青)で不燃ガラスの日に(内容物の入っているものは引き取れません)
	(化粧品容器)	//	//	洗浄してびんのリサイクルに。リサイクル対象外町村の方、又はきれいにならない物は中を空にし、指定袋(青)で不燃ガラスの日に(内容物の入っているものは引き取れません)
	(医療薬容器)	指定袋(青)	不燃ガラスの日	洗浄してください(内容物の入っているものは引き取れません)
	(劇薬・農薬容器)	×	×	扱いません。販売店・専門業者等に相談
アクリル(板、くず)		指定袋(赤)	燃えるごみの日	細かくして袋へ
アコーディオン(楽器)		直接持込	—	不燃ごみ処理施設へ
アコーディオンカーテン		//	—	//
アスファルト		×	×	扱いません。販売店・専門業者等に相談
あぜシート		×	×	//
油	(食用油)	リサイクル	町村指定の日	食用廃油リサイクル未実施町村の方は、紙・布に吸わせる等して指定袋(赤)で燃えるごみの日(動物系油脂はリサイクル不可)
	(機械油、燃料油)	×	×	扱いません。販売店、ガソリンスタンド等に相談
油びん(食用)		リサイクル	町村指定の日	洗浄してびんのリサイクルに。きれいにならない物は中を空にし、指定袋(青)で不燃ガラスの日に(内容物の入っているものは引き取れません)
油紙(パラフィン)		指定袋(赤)	燃えるごみの日	
雨かっぱ		//	//	
網	(虫取り網)	//	//	細かくして。金属部分は指定袋(青)に入れて金物の日に
	(魚焼き網等)	指定袋(青)	金物の日	
網戸	(木製枠)	直接持込	—	クリーンセンターへ持込。又は重さ10kg以内に結束し、証紙60円分を貼り燃えるごみの日に。(網は材質に応じて指定の袋に)
	(金属製枠)	//	—	不燃ごみ処理施設へ持込。又は上記サイズで結束し、証紙60円分を貼り金物の日に。(網は材質に応じて指定の袋に)
編み機		//	—	不燃ごみ処理施設へ持込
アルコール(科学薬品・医療用品)		×	×	扱いません。販売店・専門業者等に相談
アルバム		指定袋(赤)	燃えるごみの日	金属部分は分別して指定袋(青)で金物の日に
アルミ缶		指定袋(青)	金物の日	
アルミサッシ		直接持込	—	不燃ごみ処理施設へ持込。枠のみの場合は重さ10kg以内に結束し、証紙60円分を貼り金物の日でも可
アルミ箔	(レトルト食品の鍋)	指定袋(青)	金物の日	洗浄をしてください
	(ガスレンジ周り品)	//	//	
アルミホイル(台所用)		指定袋(赤)	燃えるごみの日	ためないで、こまめに出して
アルミホイール(自動車)		直接持込	—	タイヤをはずしてから不燃ごみ処理施設へ持込(タイヤは引き取りません。販売店等に相談)
あんか(電気・マメタン)		指定袋(青)	金物の日	

品名	出し方	出す日	分別・ワンポイント	
アングル	指定袋(青)	金物の日	袋に入らないものは不燃ごみ処理施設へ持込	
安全カミソリ	//	//	ふた付きの缶に入れて中身を明記	
安全ピン	//	//	//	
アンテナ(テレビ・ラジオ・BS・CS)	//	//	袋に入らないものは不燃ごみ処理施設へ持込	
アンプ(ステレオ)	//	//	//	
アンプル(薬液)	//	不燃ガラスの日	中身を空にして	
あんま機(マッサージ機)	直接持込	—	不燃ごみ処理施設へ持込	
アンモニア(科学薬品)	×	×	扱いません。販売店・専門業者等に相談	
い				
活け花(家庭用の切花)	指定袋(緑)	燃えるごみの日	生ごみ専用容器へ	
石(石うす等の製品含む)	×	×	販売店、専門業者等に相談	
石綿(いしわた・せきめん)	×	×	//	
衣装ケース	(プラ・木製)	直接持込	—	クリーンセンターへ持込
	(金属製)	//	—	不燃ごみ処理施設へ持込
いす	(金属がついているもの、金属製)	//	—	//
	(木・プラ製で金属部分がないもの)	//	—	クリーンセンターへ持込
板ガラス	指定袋(青)	不燃ガラスの日	新聞紙等で包んで中身を明記	
板	細かい木片	指定袋(赤)	燃えるごみの日	
	長いもの(60cm以下)	証紙	//	径30cm×長60cm以内、重さ10kg以内で結束し、証紙60円分を貼り燃えるごみの日、又はクリーンセンターへ持込
	長いもの	直接持込	—	長さ180cm以下にしてクリーンセンターへ持込
板戸	//	—	クリーンセンターへ持込	
井戸ポンプ(電動式)	×	×	扱いません。販売店・専門業者等に相談	
一輪車	(遊具・スポーツ用)	証紙	金物の日	ごみ証紙60円分。プラスチックが多く使われている場合はガラスの日。又は不燃ごみ処理施設へ持込
	(作業用)	//	//	ごみ証紙120円分。又は不燃ごみ処理施設へ持込
一升ビン	リサイクル	町村指定の日	洗浄して商店へ。受け取ってもらえない場合はびんのリサイクルに	
一斗缶	指定袋(青)	金物の日	つぶして指定袋に	
稲刈り機	×	×	扱いません。販売店・専門業者等に相談	
鋳物(いもの) 鍋	指定袋(青)	金物の日		
入れ歯	指定袋(赤)	燃えるごみの日		
医療機器	×	×	扱いません。販売店・専門業者等に相談	
衣類(古着)	リサイクル	町村指定の日	対象物は町村に確認。洗濯をしてリサイクルに。対象外物品、衣類リサイクル未実施町村の方は指定袋(赤)で燃えるごみの日	
衣類乾燥機	×	×	扱いません。販売店、専門業者等に相談(家電リサイクル対象品)	
印鑑(木製・象牙・プラスチック製)	指定袋(赤)	燃えるごみの日		

品名		出し方	出す日	分別・ワンポイント
インクビン		指定袋(青)	不燃ガラスの日	中身を空にして洗って下さい。
インクリボン(ワープロ)		指定袋(赤)	燃えるごみの日	
印刷機		直接持込	—	不燃ごみ処理施設へ持込。大型のものは取り扱えない場合があります。電話で確認してください。
インスタント食品(レトルト食品)		指定袋(黄)	プラ容器の日	プラマークのついた袋は、洗浄して指定袋(黄)で指定日に、それ以外のものは指定袋(赤)で燃えるごみの日
インターホーン		指定袋(青)	不燃ガラスの日	電池は取り除いて乾電池収集に
飲料パック	(中が白いもの)	リサイクル	町村指定の日	町村の区分に従って紙のリサイクルに
	(中がアルミ箔張りのもの)	指定袋(赤)	燃えるごみの日	
う				
植木鉢	(セトモノ製)	指定袋(青)	不燃ガラスの日	
	(プラスチック製)	指定袋(赤)	燃えるごみの日	
植木鉢用	(プラスチック製)	//	//	長いものは折り曲げて
支柱	(金属製)	指定袋(青)	金物の日	//
ウォークマン(テープ・CD・MD)		//	不燃ガラスの日	電池は取り除いて乾電池収集に
ウクレレ		指定袋(赤)	燃えるごみの日	弦や金具は分別して指定袋(青)で金物の日
うす	(石のうす)	×	×	扱いません。販売店・専門業者等に相談
	(木のうす)	直接持込	—	クリーンセンターへ持込
薄型テレビ		×	×	扱いません。販売店、専門業者等に相談(家電リサイクル対象品)
腕時計		指定袋(青)	不燃ガラスの日	
乳母車(手押し車・歩行器)		証紙	//	ごみ証紙120円分。又は不燃ごみ処理施設へ持込
うるし製品(食器類)		指定袋(赤)	燃えるごみの日	
羽毛布団		直接持込	—	クリーンセンターへ持込。その際羽毛製品であることを職員にお知らせください。
運搬機(エンジン付)		×	×	扱いません。販売店・専門業者等に相談
え				
エアコン	(家庭用)	×	×	扱いません。販売店、専門業者等に相談(家電リサイクル対象品)
	(業務用)	×	×	扱いません。販売店・専門業者等に相談
エアロバイク		直接持込	—	不燃ごみ処理施設へ持込
映写機		//	—	//
液晶テレビ		×	×	扱いません。販売店、専門業者等に相談(家電リサイクル対象品) *車載テレビのみ指定袋(青)でガラスの日
枝(剪定の枝)		指定袋(赤)	燃えるごみの日	小さくして指定袋に。指定袋に入らない場合は、径30cm×長60cm以内で結束し、ごみ証紙60円分。又は180cm以下にして、クリーンセンターへ持込
衣紋かけ	(木・プラスチック製)	//	//	針金等は分別して指定袋(青)で金物の日
	(ハンガー)(金属製)	指定袋(青)	金物の日	
LPガスボンベ		×	×	扱いません。販売店・専門業者等に相談
エレクトーン		直接持込	—	不燃ごみ処理施設へ持込

品名	出し方	出す日	分別・ワンポイント	
塩カル(塩化カルシウム・融雪剤)	×	×	扱いません。販売店・専門業者等に相談	
エンジン類	×	×	//	
エンジンオイル	×	×	//	
エンジンポンプ	×	×	//	
延長コード	指定袋(青)	不燃ガラスの日		
鉛筆削り器	//	//		
塩ビパイプ	指定袋(赤)	燃えるごみの日	指定袋に入る大きさに切って指定袋に。又は径30cm×長60cm以内で結束しごみ証紙60円分、180cm以下にしてクリーンセンターへ持込	
煙突(ストーブ用)	証紙	金物の日	180cm以下・10kg以内で結束、ごみ証紙60円分。又は不燃ごみ処理施設へ持込	
お				
オーディオ(小型ラジカセ等)	指定袋(青)	不燃ガラスの日		
機器(大型機器)	直接持込	—	不燃ごみ処理施設へ持込	
オートバイ	×	×	扱いません。販売店・専門業者等に相談	
オープン(ガス・電気)	直接持込	—	不燃ごみ処理施設へ持込。20kg以内のものはごみ証紙120円分で金物の日も可。	
オープントースター(電気)	指定袋(青)	金物の日		
オイル	×	×	扱いません。販売店、ガソリンスタンド等に相談	
オイルエレメント・オイルフィルター	×	×	//	
オイルヒーター	直接持込	—	オイルを抜き不燃ごみ処理施設へ持込(処理できないものもあります。電話で問合せ下さい。)	
大型機械類(工業用機械)	×	×	扱いません。購入先、専門業者等に相談	
応接セット	直接持込	—	出来るだけ分別してから、不燃ごみ処理施設へ持込	
おがくず(おがこ)	指定袋(赤)	燃えるごみの日	家庭で出たものに限る。持込の場合はおがくずであることを職員にお知らせください。	
おから	指定袋(緑)	//	生ごみ専用容器へ(注意:食品製造業から出たもの除く)	
お菓子の袋	指定袋(黄)	プラ容器の日	プラマークのついたものは、軽く洗浄して指定袋(黄)で指定日に、それ以外のは指定袋(赤)で燃えるごみの日	
桶	(木・プラスチック製)	指定袋(赤)	燃えるごみの日	大きいものはクリーンセンターへ持込
	(金属製)	指定袋(青)	金物の日	大きいものは不燃ごみ処理施設へ持込
押し車	証紙	不燃ガラスの日	ごみ証紙120円分。又は不燃ごみ処理施設へ持込	
おしぼり	指定袋(赤)	燃えるごみの日		
おたま(ひしゃく)	(木・プラスチック製)	//	//	
	(金属製)	指定袋(青)	金物の日	
落ち葉(枯葉)	指定袋(赤)	燃えるごみの日		
お手玉	//	//	注:中味が可燃物か確認	
鬼がわら	×	×	扱いません。専門業者等に相談	
おまる	指定袋(赤)	燃えるごみの日	洗って出して下さい。	
おむつ(紙・布製)	//	//	汚物を処理してから指定袋に	

品名		出し方	出す日	分別・ワンポイント
おもちゃ	(プラスチック製)	指定袋(赤)	燃えるごみの日	金属部分のないものに限る(注:動作・光・音がしないもの)
	(プラ製・動く、鳴るもの)	指定袋(青)	不燃ガラスの日	電池は取り除いて乾電池収集へ
	(金属製)	//	金物の日	//
オルガン		直接持込	—	不燃ごみ処理施設へ持込
オルゴール		指定袋(青)	不燃ガラスの日	
おろしがね	(セラミック製)	//	//	
	(プラスチック製)	指定袋(赤)	燃えるごみの日	
	(金属製)	指定袋(青)	金物の日	
温度計		//	不燃ガラスの日	
温水器		直接持込	—	不燃ごみ処理施設へ持込(業務用は除く)
か				
カーステレオ・ラジオ		指定袋(青)	不燃ガラスの日	
カーテン		リサイクル	町村指定の日	対象物は町村に確認。対象外物品、衣類リサイクル未実施町村の方は折りたたまずに入る大きさに切って指定袋(赤)で燃えるごみの日
カーテン	(プラスチック製)	指定袋(赤)	燃えるごみの日	折り曲げるか切断して指定袋に
	(金属製・ワイヤー式)	指定袋(青)	金物の日	折り曲げて指定袋に。折り曲がらないときは、180cm以内の場合は10kg以下に結束しごみ証紙60円分。それ以上の長さの場合は不燃ごみ処理施設へ持込
カーナビ(カーステレオ)		//	不燃ガラスの日	
カーペット	カットできる場合	指定袋(赤)	燃えるごみの日	折りたたまずに指定袋に入る大きさに切って
	大きいままの場合	直接持込	—	クリーンセンターへ持込
カーボン	(釣竿)	指定袋(赤)	燃えるごみの日	袋に入らない場合は長60cm以下で結束しごみ証紙60円分
ファイバー	(ゴルフクラブ)	証紙	不燃ガラスの日	10kg以内で結束して証紙60円分。又は不燃ごみ処理施設へ持込
	(ラケット)	指定袋(赤)	燃えるごみの日	
カーボン紙		//	//	
カーラー (インスタント パーマ器)	(プラスチック製)	//	//	
	(金属製)	指定袋(青)	金物の日	
貝殻		指定袋(緑)	燃えるごみの日	生ごみ専用容器へ
介護用押し車(シルバーカー)		証紙	不燃ガラスの日	ごみ証紙120円分。又は不燃ごみ処理施設へ持込
懐中電灯	(プラスチック製)	指定袋(青)	//	電池は取り除いて乾電池収集へ
	(金属製)	//	金物の日	//
買い物かご	(布・木・プラ製)	指定袋(赤)	燃えるごみの日	
	(針金が使ってある物)	指定袋(青)	金物の日	
買い物袋(レジ袋)		指定袋(黄)	プラ容器の日	プラマークのついたものは指定袋(黄)で指定日に、それ以外のは指定袋(赤)で燃えるごみの日
カイロ	(使い捨て)	指定袋(赤)	燃えるごみの日	沢山ためないように
	(金属製)	指定袋(青)	金物の日	火種がないか確認して

品名	出し方	出す日	分別・ワンポイント
鏡	(小さなもの)	指定袋(青)	不燃ガラスの日
	(大きな物)	直接持込	—
家具	(木・プラスチック製)	//	—
	(金属製)	//	—
額縁	(木・プラスチック製)	指定袋(赤)	燃えるごみの日
	(金属製)	指定袋(青)	金物の日
かご	(木・プラスチック製)	指定袋(赤)	燃えるごみの日
	(金属製・針金が入っている)	指定袋(青)	金物の日
傘	//	//	骨は折り曲げずに袋に(傘の頭が出てもよい)。又は骨のみ10kg以内で終了後、ごみ証紙60円分。ビニール・布類は外して指定袋(赤)で燃えるごみの日
傘立て	(木・プラスチック製)	指定袋(赤)	燃えるごみの日
	(金属製)	指定袋(青)	金物の日
加湿器	//	不燃ガラスの日	
菓子袋	指定袋(黄)	プラ容器の日	プラマークのついたものは、軽く洗浄して指定袋(黄)で指定日に、それ以外のものは指定袋(赤)で燃えるごみの日
菓子器	(木・プラスチック製)	指定袋(赤)	燃えるごみの日
	(ガラス製)	指定袋(青)	不燃ガラスの日
	(金属製)	//	金物の日
ガスコンロ(卓上ポータブル型)	//	//	カセットボンベは必ず取り除いて。電池は取り除いて乾電池収集へ
ガステーブル(ガス台)	直接持込	—	不燃ごみ処理施設へ持込
ガスボンベ	×	×	扱いません。販売店、取扱店等に相談
ガスボンベ(カセットコンロ用)	指定袋(青)	金物の日	使い切ってから穴をあける(注:内容物の入っているものは引き取りません)
ガスマット(アルミ)	//	//	
ガスレンジ	証紙	金物の日	ごみ証紙120円分。又は不燃ごみ処理施設へ持込。電池は取り除いて乾電池収集へ
ガス瞬間湯沸かし器	//	//	ごみ証紙60円分。10kgを超える物は証紙120円分又は不燃ごみ処理施設へ持込。電池は取り除いて乾電池収集へ
ガス釜(炊飯器)	//	//	ごみ証紙60円分。袋に入れば指定袋(青)で金物の日。又は不燃ごみ処理施設へ持込。電池は取り除いて乾電池収集へ
カセットコンロ(機器本体)	指定袋(青)	金物の日	カセットボンベは必ず取り除いて。電池は取り除いて乾電池収集へ
カセットテープ(ビデオテープ)	指定袋(赤)	燃えるごみの日	
カセットボンベ(卓上用)	指定袋(青)	金物の日	使い切ってから穴をあける(注:内容物の入っているものは引き取りません)
ガソリン	×	×	扱いません。販売店、取扱店等に相談
肩たたき	(木・プラスチック・竹製)	指定袋(赤)	燃えるごみの日
	(電動式)	指定袋(青)	不燃ガラスの日
	(マッサージ機)	直接持込	—
カタログ(チラシ)	リサイクル	町村指定の日	町村の区分に従って紙のリサイクルに
楽器(木・プラスチック製)	指定袋(赤)	燃えるごみの日	金物は取り外して指定袋(青)で金物の日

家庭ごみの分別区分と出し方

品名		出し方	出す日	分別・ワンポイント
楽器	(金属製)	指定袋(青)	金物の日	
カッター	(刃)	//	//	ふた付きの缶に入れて中身を明記
ナイフ	(本体)	//	//	
かっぱ(ゴム・ビニール製)		指定袋(赤)	燃えるごみの日	
カップ (コップ)	(紙・プラスチック製)	//	//	
	(金属製)	指定袋(青)	金物の日	
	(ガラス・陶器製)	//	不燃ガラスの日	
カップめん 等の容器	(発泡スチロール製)	指定袋(黄)	プラ容器の日	プラマークのついたものは、軽く洗浄して指定袋(黄)で指定日に、それ以外のは発泡スチロールのリサイクル
	(プラスチック製)	//	//	プラマークのついたものは、軽く洗浄して指定袋(黄)で指定日に、それ以外のは指定袋(赤)で燃えるごみの日
	紙製	指定袋(赤)	燃えるごみの日	防水コートされているので紙リサイクルできません
かつら		//	//	
蚊取り機(電気蚊取り)		指定袋(青)	不燃ガラスの日	
蚊取りマット・蚊取り線香		指定袋(赤)	燃えるごみの日	
蚊取りマット(本体機器)		指定袋(青)	不燃ガラスの日	
金づち		//	金物の日	
カバン	(大型・旅行用)	直接持込	—	不燃ごみ処理施設へ持込
	(布・皮製)	指定袋(赤)	燃えるごみの日	金物は取り外して指定袋(青)で金物の日
画板	(アルミ枠製)	指定袋(青)	金物の日	
	(プラスチック・木製)	指定袋(赤)	燃えるごみの日	
画鋏		指定袋(青)	金物の日	ふた付きの缶に入れて中身を明記
花瓶	(プラスチック・木製)	指定袋(赤)	燃えるごみの日	
	(金属製)	指定袋(青)	金物の日	
	(陶器・ガラス製)	//	不燃ガラスの日	
カプセル容器(プラ製)		指定袋(黄)	プラ容器の日	プラマークのついたものは、軽く洗浄して指定袋(黄)で指定日に、それ以外のは指定袋(赤)で燃えるごみの日
壁紙		指定袋(赤)	燃えるごみの日	細かくして
壁土		×	×	扱いません。専門業者等に相談
壁かけ式時計		指定袋(青)	不燃ガラスの日	電池は取り除いて乾電池収集へ
釜 (炊飯器)	(ガス炊飯器)	証紙	金物の日	ごみ証紙60円分。袋に入れば指定袋(青)で金物の日。又は不燃ごみ処理施設へ持込。電池は取り除いて乾電池収集へ
	(電気炊飯器)	指定袋(青)	不燃ガラスの日	
釜(風呂釜)		直接持込	—	不燃ごみ処理施設へ持込
鎌		指定袋(青)	金物の日	新聞紙等で包んで
かまど		×	×	扱いません。専門業者等に相談
紙		リサイクル	町村指定の日	町村の区分に従って紙のリサイクルに

品名	出し方	出す日	分別・ワンポイント	
紙カップ・コップ	指定袋(赤)	燃えるごみの日		
紙皿(紙トレイ)	//	//		
カミソリ	指定袋(青)	金物の日	ふた付きの缶に入れて中身を明記して	
紙おむつ	指定袋(赤)	燃えるごみの日	排泄物を取り除いて	
髪の毛	//	//		
紙ばさみ	//	//	金物は取り外して、指定袋(青)で金物の日	
紙パック	(中が白色のもの)	リサイクル	町村指定の日	町村の区分に従って紙のリサイクルに
	(中がアルミ箔貼りのもの)	指定袋(赤)	燃えるごみの日	
紙袋(ペーパーバック)	リサイクル	町村指定の日	町村の区分に従って紙のリサイクルに	
かめ	(プラスチック製)	指定袋(赤)	燃えるごみの日	袋に入らない場合は、クリーンセンターへ持込
	(陶器)	指定袋(青)	不燃ガラスの日	袋に入らない場合は、不燃ごみ処理施設へ持込
	(金属製)	//	金物の日	//
カメラ	(光学式・デジタル式)	//	//	
	(使い捨て)	×	×	扱いません。カメラ取扱店等に相談
かや	直接持込	—	クリーンセンターへ持込。又は袋に入る大きさに切って指定袋(赤)で燃えるごみの日	
火薬	×	×	扱いません。専門業者等に相談	
カラープリンター	直接持込	—	不燃ごみ処理施設へ持込。袋に入るものは指定袋(青)で不燃ガラスの日	
カラーボックス(プラ・木・紙製)	指定袋(赤)	燃えるごみの日	分解して指定袋に。又はクリーンセンターへ持込	
カラオケ機器	直接持込	—	不燃ごみ処理施設へ持込	
ガラス、ガラス板	指定袋(青)	不燃ガラスの日	新聞紙等で包んで中身を明記	
ガラス戸	(金属枠)	直接持込	—	不燃ごみ処理施設へ持込
	(木枠)	//	—	不燃ごみ処理施設へ持込。ガラス、金物を分別してあれば木枠はクリーンセンターへ持込
カラン(蛇口)	指定袋(青)	金物の日		
がれき(瓦礫)	×	×	扱いません。専門業者等に相談	
革製品 革靴・革製衣料他	指定袋(赤)	燃えるごみの日	大きな金具は分別して指定袋(青)で金物の日	
皮むき器	(プラ+金属刃)	指定袋(青)	不燃ガラスの日	
	(金属製)	//	金物の日	
かわら(瓦)	×	×	扱いません。専門業者等に相談	
カン(空缶)	指定袋(青)	金物の日	中身を取り除き水洗いして	
換気扇(家庭用)	//	//	プラ製のフード、羽根等は指定袋(赤)で燃えるごみの日	
缶切り器	//	//		
緩衝剤	(発泡スチロール製)	リサイクル	町村指定の日	町村の区分に従って発泡スチロールのリサイクルに
	(紙・ウレタン製)	指定袋(赤)	燃えるごみの日	

家庭ごみの分別区分と出し方

品名		出し方	出す日	分別・ワンポイント
乾燥機	(食器洗い乾燥機)	直接持込	—	不燃ごみ処理施設へ持込
	(布団乾燥機等)	指定袋(青)	不燃ガラスの日	袋に入らない場合はごみ証紙120円分
	(衣類乾燥機)	×	×	扱いません。販売店、専門業者等に相談(家電リサイクル対象品)
乾燥剤		指定袋(赤)	燃えるごみの日	注意:大量だと発火する恐れがあるので少しずつ出して
カンテラ		指定袋(青)	不燃ガラスの日	
乾電池	(アルカリ・マンガン・オキシライド電池)	任意の袋	//	不燃ガラスの日に収集します。ガラス等と混ぜずに適当な袋に入れて出して下さい。(事業所はお問い合わせ下さい)
	(ボタン電池)	×	×	扱いません。電気店、購入先のリサイクル回収を利用
	(ニッカド電池・充電式電池等)	×	×	//
缶詰(中身の無い物に限る)		指定袋(青)	金物の日	中身を取り除き水洗いして
カンナ		//	//	
カンナ屑		指定袋(赤)	燃えるごみの日	事業者は除く
感熱紙		//	//	リサイクル出来ないので燃えるごみ
き				
キーボード(本体プラスチック製)		指定袋(青)	不燃ガラスの日	袋に入らない場合は、不燃ごみ処理施設へ持込
キー	(プラスチック・革製)	指定袋(赤)	燃えるごみの日	金具は分解分別し指定袋(青)で金物の日
	(金属製)	指定袋(青)	金物の日	
ホルダー		指定袋(青)	金物の日	
機械油		×	×	扱いません。専門業者等に相談
木くず(産業廃棄物を除く)		指定袋(赤)	燃えるごみの日	袋に入らない場合はクリーンセンターへ持込。大量又は大きい場合は受け取れないことがあります。電話で問合せ下さい。
ギター	(エレキギター)	証紙	不燃ガラスの日	ごみ証紙60円分。又は不燃ごみ処理施設へ持込
	(木製)	直接持込	—	クリーンセンターへ持込。小さく出来れば指定袋(赤)で燃えるごみの日。金具は分解分別し指定袋(青)で金物の日
木づち		指定袋(赤)	燃えるごみの日	
脚立		直接持込	—	不燃ごみ処理施設へ持込
キャップ(ふた)	(プラスチック製)	指定袋(黄)	プラ容器の日	プラマークのついたものは、軽く洗浄して指定袋(黄)で指定日に、それ以外のものは指定袋(赤)で燃えるごみの日
	(金属製)	指定袋(青)	金物の日	
キャリア(スキーキャリア)	(プラスチックと金属混成)	証紙	不燃ガラスの日	10kg以内で結束して証紙60円分。又は不燃ごみ処理施設へ持込
	(金属製)	//	金物の日	//
急須	(プラスチック製)	指定袋(赤)	燃えるごみの日	
	(金属製)	指定袋(青)	金物の日	
	(陶器製)	//	不燃ガラスの日	
鏡台		直接持込	—	不燃ごみ処理施設へ持込。鏡を取り外せる場合は、本体はクリーンセンター、鏡は不燃ごみ処理施設へ
牛乳パック		リサイクル	町村指定の日	町村の区分に従って紙のリサイクルに
牛乳びん		//	//	通常は商店に返却。出来ない場合のみ洗浄してびんのリサイクルに
金庫(手提型)		指定袋(青)	金物の日	

品名		出し方	出す日	分別・ワンポイント
金庫	(小型・一般家庭用)	直接持込	—	不燃ごみ処理施設へ持込
	(一人で運べない)	×	×	扱いません。販売店、専門業者に相談
<				
クーラー(エアコン)		×	×	扱いません。販売店、専門業者等に相談(家電リサイクル対象品)
クーラー	(中がガラス)	指定袋(青)	不燃ガラスの日	袋に入らない場合は証紙60円分、又は不燃ごみ処理施設へ持込
ボックス	(全てプラスチック)	指定袋(赤)	燃えるごみの日	袋に入らない場合は証紙60円分、又はクリーンセンターへ持込
クーラント液		×	×	扱いません。専門業者等に相談
空気ポンプ(自転車用空気入)		指定袋(青)	金物の日	
空気清浄器		//	不燃ガラスの日	指定袋に入らないものは不燃ごみ処理施設へ持込
釘		//	金物の日	ふた付きの缶に入れて中身が分かるように
釘抜き		//	//	
草(枯れ草)		指定袋(赤)	燃えるごみの日	
草花(活け花等)		指定袋(緑)	//	生ごみ専用容器へ (枝木は「枝」の欄参照)
草刈り鎌		指定袋(青)	金物の日	新聞紙等で包んで中身を明記
草刈り機		×	×	扱いません。販売店、専門業者等に相談
草刈り機の刃		指定袋(青)	金物の日	新聞紙等で包んで中身を明記
鎖(チェーン)		//	//	10kgを超える場合は不燃ごみ処理施設へ持込
串	(プラ・竹・木製)	指定袋(赤)	燃えるごみの日	折り曲げるなどして安全対策をして
	(金属製)	指定袋(青)	金物の日	新聞紙等で包んで中身を明記
くし(櫛)	(金属製)	//	//	
	(プラ・木・鼈甲製)	指定袋(赤)	燃えるごみの日	
薬	(市販薬・処方箋薬)	//	//	
	(農薬・劇薬等)	×	×	扱いません。販売店・医療機関・薬店等に相談
薬びん		指定袋(青)	不燃ガラスの日	中を空にして
薬箱	(プラスチック・木製)	指定袋(赤)	燃えるごみの日	
	(金属製)	指定袋(青)	金物の日	
薬の袋		指定袋(黄)	プラ容器の日	プラマークのついたものは、軽く洗浄して指定袋(黄)で指定日に、それ以外のものは指定袋(赤)で燃えるごみの日
口紅ケース(金属製)		指定袋(青)	金物の日	
靴	(革靴・運動靴・長靴・スキー靴・スパイク靴・安全靴等等)	指定袋(赤)	燃えるごみの日	
	(スケート靴)	指定袋(青)	金物の日	
靴墨容器(靴クリーム)		//	//	使い切ってから
靴下(ストッキング類含む)		指定袋(赤)	燃えるごみの日	
クッション		//	//	入らないサイズはクリーンセンターへ持込

品名		出し方	出す日	分別・ワンポイント
首輪(ペット用)		指定袋(赤)	燃えるごみの日	
曇りガラス(すりガラス)		指定袋(青)	不燃ガラスの日	新聞紙等で包んで中身を明記
クリーニング袋		指定袋(赤)	燃えるごみの日	
クリスマスツリー	(針金の入っていない物)	//	//	
	(針金が入っているもの)	指定袋(青)	不燃ガラスの日	
車(部品含む)		×	×	扱いません。専門業者等に相談
車イス	(手押し・手動)	直接持込	—	不燃ごみ処理施設へ持込
	(電動)	×	×	販売店、専門業者等に相談
クレヨン		指定袋(赤)	燃えるごみの日	
容器	(紙製)	//	//	中身を使い切ってから
	(プラスチック製)	指定袋(黄)	プラ容器の日	プラマークのついたものは、軽く洗浄して指定袋(黄)で指定日に、それ以外のものは指定袋(赤)で燃えるごみの日
グローランプ		指定袋(青)	不燃ガラスの日	
グローブ		指定袋(赤)	燃えるごみの日	
鍬(クワ)		指定袋(青)	金物の日	柄の部分は小さく切って指定袋(赤)で燃えるごみの日。分別できない場合は不燃ごみ処理施設へ持込。
軍手		指定袋(赤)	燃えるごみの日	
け				
ゲートボールセット	(木製)	指定袋(赤)	燃えるごみの日	折るか切って袋に。大きいままの場合はクリーンセンターへ持込
	(軽量金属製)	証紙	金物の日	10kg以内で結束して証紙60円分。又は不燃ごみ処理施設へ持込
携行缶	(金属製)	指定袋(青)	//	中身を完全に抜く。ガソリンは要注意
	(ポリタンク)	指定袋(赤)	燃えるごみの日	中身を完全に抜く
蛍光灯(器具)	(金属のみの器具)	指定袋(青)	金物の日	袋に入らない場合は証紙60円分を貼り金物の日、又は不燃ごみ処理施設へ持込
	(プラスチックと金属混)	//	不燃ガラスの日	//
蛍光管(サークル管・直管・電球型)		リサイクル	町村指定の日	びんのリサイクルの日に、ステーションの専用容器へ。常設のリサイクル広場に出せる町村もあります。(町村に確認してください)
携帯ラジオ		指定袋(青)	不燃ガラスの日	電池は取り除いて乾電池収集へ
携帯電話(付属品含む)		//	//	携帯電話は希少金属を含みます。できるだけ取扱い店に相談を
軽トラ用シート・ゴムマット		直接持込	—	クリーンセンターへ持込。切れる場合は、たたまずに入る大きさに切って、指定袋(赤)で燃えるごみの日
計量カップ	(プラスチック製)	指定袋(赤)	燃えるごみの日	
	(金属製)	指定袋(青)	金物の日	
計量はかり	(プラスチック製)	//	不燃ガラスの日	
	(金属製)	//	金物の日	
軽油		×	×	扱いません。ガソリンスタンド等に相談
毛皮	(衣料)	指定袋(赤)	燃えるごみの日	大きな物は袋に入る大きさに切って
	(敷物)	直接持込	—	クリーンセンターへ持込

品名	出し方	出す日	分別・ワンポイント
劇薬物(薬品類・農薬・除草剤等)	×	×	扱いません。販売店・医療機関・薬店等に相談
化粧台	直接持込	—	不燃ごみ処理施設へ持込。鏡を取り外せる場合は、本体はクリーンセンター、鏡は不燃ごみ処理施設へ
化粧品容器	(プラスチック製) 指定袋(赤)	燃えるごみの日	ブラマークのついたものは、軽く洗浄して指定袋(黄)で指定日に、それ以外のものは指定袋(赤)で燃えるごみの日
	(金属製) 指定袋(青)	金物の日	中身を取り除き水洗いして
	(ガラス製) リサイクル	町村指定の日	洗浄してびんのリサイクルに。リサイクル対象外町村の方は、きれいにならない物は中を空にし、指定袋(青)で不燃ガラスの日に(内容物の入っているものは引き取れません)
化粧用コットン	指定袋(赤)	燃えるごみの日	
下駄	//	//	
下駄箱	(木製) 直接持込	—	クリーンセンターへ持込。金物はできるだけ取り外して、指定袋(青)で金物の日
	(金属製) //	—	不燃ごみ処理施設へ持込
ケチャップ容器	指定袋(黄)	プラ容器の日	ブラマークのついたものは、軽く洗浄して指定袋(黄)で指定日に、それ以外のものは指定袋(赤)で燃えるごみの日
剣山	指定袋(青)	金物の日	新聞紙等で包んで中身を明記
建築廃材	×	×	扱いません。専門業者等に相談
玄関マット	(布・ナイロン製) 指定袋(赤)	燃えるごみの日	
	(金属製) 指定袋(青)	金物の日	袋に入らない場合は証紙60円分
研磨剤	×	×	扱いません。専門業者等に相談
こ			
ゴーグル	(プラスチック製) 指定袋(赤)	燃えるごみの日	
	(金属製又はガラスレンズ) 指定袋(青)	不燃ガラスの日	
コード(電気コード)	//	//	
コードリール	(プラスチック製) //	//	ケーブルがついたままでもよい
	(金属製) //	金物の日	//
コードレス電話	//	不燃ガラスの日	
コーヒーメーカー	//	//	
広告(チラシ)	リサイクル	町村指定の日	町村の区分に従って紙のリサイクルに
黒板 (ホワイトボード含む)	(スチール製) 直接持込	—	不燃ごみ処理施設へ持込
	(木製) //	—	90cm x 180cm以下にして、クリーンセンターへ持込
黒板消し	指定袋(赤)	燃えるごみの日	
ござ(むしろ)	直接持込	—	クリーンセンターへ持込。又は指定袋に入る大きさに切って指定袋(赤)で燃えるごみの日
こたつ(電気・豆炭・ほり)	//	—	不燃ごみ処理施設へ持込。分別できる場合は、金物は不燃ごみ処理施設、可燃部分はクリーンセンターへ持込。
コタツ敷き	//	—	カーペットの項参照
コタツ掛け	//	—	布団の項参照
こたつ板	//	—	クリーンセンターへ持込
コップ(カップ)	(紙・プラスチック製) 指定袋(赤)	燃えるごみの日	

家庭ごみの分別区分と出し方

品名		出し方	出す日	分別・ワンポイント
コップ (カップ)	(金属製)	指定袋(青)	金物の日	
	(ガラス・陶器製)	//	不燃ガラスの日	
コピー機	(家庭用小型卓上型)	//	//	指定袋に入らないサイズの場合は不燃ごみ処理施設へ持込
	(業務用大型)	×	×	扱いません。専門業者等に相談
ゴムホース		指定袋(赤)	燃えるごみの日	指定袋に入る大きさに切って。長いままの時はクリーンセンターへ持込。
ゴムマット		直接持込	—	クリーンセンターへ持込
ゴム手袋		指定袋(赤)	燃えるごみの日	
米びつ		直接持込	—	不燃ごみ処理施設へ持込
米袋		指定袋(赤)	燃えるごみの日	ビニール袋でプラマークのついた物は、軽く洗浄して指定袋(黄)でプラ容器の日に
ゴルフクラブ	(金属製)	証紙	金物の日	10kg以内で結束して証紙60円分。又は不燃ごみ処理施設へ持込
	(カーボン製)	//	不燃ガラスの日	//
ゴルフシューズ		指定袋(赤)	燃えるごみの日	スパイクが外せる場合は分別して、指定袋(青)で金物の日
ゴルフバック(キャディーバック)		直接持込	—	クリーンセンターへ持込
ゴルフボール		指定袋(赤)	燃えるごみの日	
ゴルフマット(練習用具)		直接持込	—	クリーンセンターへ持込。
コンクリート(コンクリート片)		×	×	扱いません。専門業者等に相談
コンクリートブロック		×	×	//
コンセント		指定袋(青)	不燃ガラスの日	
コンタクト	(ガラス製)	//	//	
レンズ	(プラスチック製)	指定袋(赤)	燃えるごみの日	
コンパクト鏡		指定袋(青)	不燃ガラスの日	
コンパス		//	金物の日	
コンプレッサー		×	×	扱いません。専門業者等に相談
さ				
サーフボード		直接持込	—	クリーンセンターへ持込
座椅子	(金属パイプ・折畳式)	指定袋(青)	金物の日	指定袋に入らない場合は広がらないように縛って証紙60円分
	(木製・固定式)	直接持込	—	クリーンセンターへ持込。金物はできるだけ取り外して、指定袋(青)で金物の日
サイドボード		//	—	クリーンセンターへ持込。ガラスは取り外して不燃ごみ処理施設へ。金物はできるだけ取り外して、指定袋(青)で金物の日
財布	(布・革製)	指定袋(赤)	燃えるごみの日	
	(金属がついている)	指定袋(青)	不燃ガラスの日	
サイロのビニール		×	×	扱いません。販売店等に相談
サインペン(プラスチック製)		指定袋(赤)	燃えるごみの日	
さしがね		指定袋(青)	金物の日	

品名	出し方	出す日	分別・ワンポイント
座卓(木製)	直接持込	—	クリーンセンターへ持込
雑誌類	リサイクル	町村指定の日	町村の区分に従って紙のリサイクルに
サッシ枠	直接持込	—	不燃ごみ処理施設へ持込。又は重さ10kg以内に結束し、証紙60円分を貼り金物の日
座布団	(普通サイズ)	指定袋(赤)	燃えるごみの日
	(長座布団)	直接持込	—
皿	(プラスチック製)	指定袋(赤)	燃えるごみの日
	(ガラス製、セトモノ)	指定袋(青)	不燃ガラスの日
	(金属製)	//	金物の日
ざる	(竹・プラスチック製)	指定袋(赤)	燃えるごみの日
	(金属製)	指定袋(青)	金物の日
三脚	(作業用三脚)	直接持込	—
	(カメラ用三脚)	指定袋(青)	金物の日
サングラス	(ガラスレンズ・金属フレーム)	//	不燃ガラスの日
	(総プラ製)	指定袋(赤)	燃えるごみの日
サンダル	//	//	
三角コーナー	(プラスチック製)	//	//
	(金属製)	指定袋(青)	金物の日
三輪車	証紙	//	子供用はごみ証紙60円分。大人用はごみ証紙120円分。又は不燃ごみ処理施設へ持込
残飯(食べ残し)	指定袋(緑)	燃えるごみの日	生ごみ専用容器へ
し			
CDディスク	指定袋(赤)	燃えるごみの日	
CDラジカセ	指定袋(青)	不燃ガラスの日	電池は取り除いて乾電池収集へ
CSチューナー	//	//	
シーツ	リサイクル	町村指定の日	洗濯をしてリサイクルに。衣類リサイクル未実施町村の方は、指定袋に入る大きさに切って指定袋(赤)で燃えるごみの日
シート(家庭用ブルーシート)	直接持込	—	クリーンセンターへ持込。又は折らずに指定袋に入る大きさに切って指定袋(赤)で燃えるごみの日。
しちりん(七輪)	指定袋(青)	不燃ガラスの日	
自転車	証紙	金物の日	ごみ証紙120円分。又は不燃ごみ処理施設へ持込
自転車タイヤ(ホイール付き)	//	//	ごみ証紙60円分。又は不燃ごみ処理施設へ持込
自転車チューブ	指定袋(赤)	燃えるごみの日	金物は取り除いて指定袋(青)で金物の日
自転車用空気入(ポンプ)	指定袋(青)	金物の日	
自動車(部品含む)	×	×	扱いません。購入先・専門業者等に相談
自動車のタイヤ	×	×	扱いません。販売店、ガソリンスタンド、整備工場等に相談
自動販売機	×	×	扱いません。購入先等に相談

品名		出し方	出す日	分別・ワンポイント
竹刀(木刀)		指定袋(赤)	燃えるごみの日	切断して指定袋に。又は径30cm×長60cm以下で結束し証紙60円分
し尿		×	×	扱いません。トイレに流して
しゃもじ		指定袋(赤)	燃えるごみの日	
ジャッキ		指定袋(青)	金物の日	油圧式はオイルを抜いて不燃ごみ処理施設へ持込
三味線		直接持込	—	クリーンセンターへ持込。小さく出来れば指定袋(赤)で燃えるごみの日。
シャンプー容器		指定袋(黄)	プラ容器の日	プラマークのついたものは、軽く洗浄して指定袋(黄)で指定日に、それ以外のものは指定袋(赤)で燃えるごみの日
ジューサー(ミキサー)		指定袋(青)	不燃ガラスの日	
シューズケース		指定袋(赤)	燃えるごみの日	
じゅうたん	(カットできる場合)	//	//	折りたたまずに指定袋に入る大きさに切って
	(大きいままの場合)	直接持込	—	クリーンセンターへ持込
充電器(携帯電話用等小型の物)		指定袋(青)	不燃ガラスの日	業務用は除く
充電電池(バッテリー型含)		×	×	扱いません。販売店・専門業者等に相談
収納ケース (衣装ケース等)	(プラスチック製)	直接持込	—	クリーンセンターへ持込
	(金属製)	//	—	不燃ごみ処理施設へ持込
数珠		指定袋(赤)	燃えるごみの日	
朱肉(木・プラケース入りのもの)		//	//	
浄水器(蛇口型、据え置き型)		指定袋(青)	不燃ガラスの日	
消火器		×	×	扱いません。販売店・専門業者等に相談
障子戸	(ガラスのついていないもの)	直接持込	—	クリーンセンターへ持込
	(ガラスのついているもの)	//	—	不燃ごみ処理施設へ持込
障子紙		指定袋(赤)	燃えるごみの日	
照明器具	(プラスチックと金属混合)	指定袋(青)	不燃ガラスの日	袋に入らないものは不燃ごみ処理施設へ持込(電球は不燃ごみ指定袋に入れて不燃ガラスの日に、蛍光管はリサイクルへ)
	(金属製)	指定袋(青)	金物の日	//
じょうろ	(プラスチック製)	指定袋(赤)	燃えるごみの日	
	(金属製)	指定袋(青)	金物の日	
除雪機		×	×	扱いません。販売店・専門業者等に相談
除湿器(ポータブル型)		指定袋(青)	不燃ガラスの日	袋に入らない場合は証紙60円分
除湿剤		指定袋(赤)	燃えるごみの日	
食用油		リサイクル	町村指定の日	食用廃油リサイクル未実施町村の方は、紙・布に吸わせる等して指定袋(赤)で燃えるごみの日(動物系油脂はリサイクル不可)
食器	(ガラス・陶器製)	指定袋(青)	不燃ガラスの日	
	(木・プラスチック製)	指定袋(赤)	燃えるごみの日	
	(金属製)	指定袋(青)	金物の日	
食器洗い乾燥機		直接持込	—	不燃ごみ処理施設へ持込

品名		出し方	出す日	分別・ワンポイント
食器棚		直接持込	—	クリーンセンターへ持込。ガラスは取り外して不燃ごみ処理施設へ。金物はできるだけ取り外して、指定袋(青)で金物の日
シルバーカー	(電動式)	×	×	扱いません。販売店に相談
	(手押し車)	証紙	不燃ガラスの日	証紙120円分。又は不燃ごみ処理施設へ持込
新聞紙		リサイクル	町村指定の日	町村の区分に従って新聞紙のリサイクルに
シンナー		×	×	扱いません。販売店に相談
す				
スーツケース		直接持込	—	不燃ごみ処理施設へ持込
水銀体温計		指定場所持込	—	割れていない物は、町村の常設のリサイクル広場又はクリーンセンター窓口へ持込んで下さい。(持込場所は町村に確認してください) 割れた物は指定袋(青)で不燃ガラスの日に
水銀電池 (ボタン電池)		×	×	扱いません。購入先、電気店のリサイクル箱に入れて
水槽	(プラスチック製)	指定袋(赤)	燃えるごみの日	指定袋に入らないものはクリーンセンターへ持込
	(ガラス製)	指定袋(青)	不燃ガラスの日	指定袋に入らないものは不燃ごみ処理施設へ持込
水筒	(プラスチック製)	指定袋(赤)	燃えるごみの日	
	(金属製)	指定袋(青)	金物の日	
炊飯器	(ガス炊飯器)	証紙	//	ごみ証紙60円分。袋に入れば指定袋(青)で金物の日。又は不燃ごみ処理施設へ持込。電池は取り除いて乾電池収集へ
	(電気炊飯器)	指定袋(青)	不燃ガラスの日	
スキーウェア		指定袋(赤)	燃えるごみの日	金物は取り除いて指定袋(青)で金物の日
スキーキャリア	(プラスチックと金属混成)	証紙	不燃ガラスの日	10kg以内で結束して証紙60円分。又は不燃ごみ処理施設へ持込
	(金属製)	//	金物の日	//
スキーストック		//	//	//
スキー板		//	//	1セットで結束後ごみ証紙60円分。又は不燃ごみ処理施設へ持込
スキー靴		指定袋(赤)	燃えるごみの日	金物は出来るだけ取り除いて。又は可燃ごみ処理施設へ持込
スクーター(オートバイ)		×	×	扱いません。販売店、専門業者に相談
スケート靴		指定袋(青)	金物の日	
スケール	(木・プラスチック製)	指定袋(赤)	燃えるごみの日	
	(金属製)	指定袋(青)	金物の日	
スコップ	(工具・農具)	証紙	金物の日	10kg以内で結束して証紙60円分。又は不燃ごみ処理施設へ持込
	(おもちゃ・プラ製)	指定袋(赤)	燃えるごみの日	
すずり		指定袋(青)	不燃ガラスの日	
すだれ		指定袋(赤)	燃えるごみの日	指定袋に入る大きさに切って。長いままの場合はクリーンセンターへ持込
スタンド(照明器具)		指定袋(青)	不燃ガラスの日	電球は指定袋(青)で不燃ガラスの日、蛍光管はリサイクルへ
スタンプ台	(プラスチック製)	指定袋(赤)	燃えるごみの日	
	(金属製)	指定袋(青)	金物の日	
スチール缶		//	//	

家庭ごみの分別区分と出し方

品名	出し方	出す日	分別・ワンポイント
スチール(机、棚、ロッカー、イス)	直接持込	—	不燃ごみ処理施設へ持込
スティック (木製)	指定袋(赤)	燃えるごみの日	折るか切って袋に。大きいままの場合はクリーンセンターへ持込
(ゲートボール用) (軽量金属製)	証紙	金物の日	10kg以内で結束して証紙60円分。又は不燃ごみ処理施設へ持込
ステレオ (ミニコンボタイプ)	指定袋(青)	不燃ガラスの日	又は証紙60円分
(大型タイプ)	直接持込	—	不燃ごみ処理施設へ持込
ステンレスパイプ	//	—	不燃ごみ処理施設へ持込。180cm以下の場合には10kg以内に結束し、証紙60円分で金物の日
ストーブ (ガス)	指定袋(青)	金物の日	プラスチックが使われていれば不燃ガラスの日。又は証紙60円分
(小型電気)	//	不燃ガラスの日	
(石炭だるま)	直接持込	—	不燃ごみ処理施設へ持込
(石油)	証紙	金物の日	ごみ証紙60円分。又は不燃ごみ処理施設へ持込。灯油、電池を取り除き、電池は乾電池収集に。袋に入れば、指定袋(青)で。
(石油ファンヒーター)	//	//	ごみ証紙120円分。又は不燃ごみ処理施設へ持込。灯油は取り除く
(薪)	直接持込	—	灰は取り除く
(電気オイルヒーター)	証紙	金物の日	ごみ証紙60円分。又は不燃ごみ処理施設へ持込。オイルは取り除く
ストッカー(冷凍庫)	×	×	扱いません。販売店・専門業者等に相談(家電リサイクル対象品)
ストッキング	指定袋(赤)	燃えるごみの日	
砂	×	×	扱いません。専門業者等に相談
スノーダンブ	直接持込	—	不燃ごみ処理施設へ持込
スノーボード	証紙	不燃ガラスの日	ごみ証紙60円分。又は不燃ごみ処理施設へ持込
すのこ(木・プラスチック製)	指定袋(赤)	燃えるごみの日	細かく切って。又はクリーンセンターへ持込
スパイクシューズ	//	//	
スパナ	指定袋(青)	金物の日	
スピーカー	直接持込	—	不燃ごみ処理施設へ持込。袋に入る大きさのものは指定袋(青)で不燃ガラスの日
スプーン (木・プラスチック製)	指定袋(赤)	燃えるごみの日	
(ガラス・陶器製)	指定袋(青)	不燃ガラスの日	
(金属製)	//	金物の日	
スプレー缶(コンロ・整髪用・殺虫剤・塗料用等)	//	//	使い切ってから穴をあける(注:内容物の入っているものは引き取りません)
すべり台(幼児用プラ製)	直接持込	—	クリーンセンターへ持込。大きな金属部品が使われている場合は不燃ごみ処理施設へ持込
スポンジ	指定袋(赤)	燃えるごみの日	
ズボンプレスナー	証紙	不燃ガラスの日	ごみ証紙60円分。又は不燃ごみ処理施設へ持込
炭	指定袋(赤)	燃えるごみの日	火気のないことを必ず確認
スリッパ	//	//	
スレート	×	×	扱いません。専門業者等に相談

品名	出し方	出す日	分別・ワンポイント
せ			
生花(せいか)	指定袋(緑)	燃えるごみの日	生ごみ専用容器へ
精米機	直接持込	—	不燃ごみ処理施設へ持込(業務用は除く)
整理棚	(木・プラ製)	//	クリーンセンターへ持込。金物はできるだけ取り外して、指定袋(青)で金物の日
	(金属製)	//	不燃ごみ処理施設へ持込
生理用品	指定袋(赤)	燃えるごみの日	
背負いかご	直接持込	—	クリーンセンターへ持込
石綿(せきめん・いしわた)	×	×	扱いません。販売店、専門業者等に相談
石油ストーブ	証紙	金物の日	ごみ証紙60円分。又は不燃ごみ処理施設へ持込。灯油、電池を取り除き、電池は乾電池収集に。袋に入れば指定袋(青)で。
石油ファンヒーター	//	//	ごみ証紙120円分。又は不燃ごみ処理施設へ持込。灯油は取り除く
石油ボイラー	直接持込	—	不燃ごみ処理施設へ持込(業務用は除く)
石油ポンプ	(手動式)	指定袋(赤)	燃えるごみの日
	(電動式)	指定袋(青)	不燃ガラスの日
電池			電池を取り除く
石膏	×	×	扱いません。専門業者等に相談
石膏ボード	×	×	//
せった(履物)	指定袋(赤)	燃えるごみの日	
せともの(陶器)	指定袋(青)	不燃ガラスの日	
セメント(固形物含む)	×	×	扱いません。専門業者等に相談
線香立	(金属製)	指定袋(青)	金物の日
	(陶器製)	//	不燃ガラスの日
線香立のピース	//	//	
扇子(竹・プラスチック製)	指定袋(赤)	燃えるごみの日	
扇風機	指定袋(青)	不燃ガラスの日	
洗濯機	×	×	扱いません。販売店、専門業者等に相談(家電リサイクル対象品)
洗面化粧台	直接持込	—	出来るだけ分別して、不燃ごみ処理施設へ持込
洗面器	(木・プラスチック製)	指定袋(赤)	燃えるごみの日
	(金属製)	指定袋(青)	金物の日
船舶(船・舟・ボート)	×	×	扱いません。専門業者等に相談
旋盤	×	×	//
そ			
ソーイングセット	指定袋(青)	不燃ガラスの日	
造花	指定袋(赤)(青)	燃えるごみの日 金物の日	分別してプラ・紙部品は指定袋(赤)で燃えるごみの日。針金は指定袋(青)で金物の日
雑巾	指定袋(赤)	燃えるごみの日	

品名		出し方	出す日	分別・ワンポイント
掃除機		証紙	不燃ガラスの日	ごみ証紙60円分。袋に入る場合は、指定袋（青）で不燃ガラスの日（パイプ部は袋からはみ出し可）
ぞうり		指定袋（赤）	燃えるごみの日	
ソックス		〃	〃	
ソファ	（スプリング入り）	直接持込	—	出来るだけ分別して、不燃ごみ処理施設へ持込
	（スプリングなし）	〃	—	クリーンセンターへ持込
そり（木・プラスチック製）		〃	—	クリーンセンターへ持込。袋に入る場合は指定袋（赤）で燃えるごみの日。金具は分解分別し指定袋（青）で金物の日
ソロバン		指定袋（赤）	燃えるごみの日	
た				
体温計	（デジタル）	指定袋（青）	不燃ガラスの日	
	（水銀）	指定場所持込	—	割れていない物は町村の常設のリサイクル広場又はクリーンセンター窓口へ持込んで下さい。（町村に確認してください）割れた物は指定袋（青）で不燃ガラスの日に
台車（手押し車）		直接持込	—	不燃ごみ処理施設へ持込
体重計	（プラスチック製）	指定袋（青）	不燃ガラスの日	
	（金属製）	〃	金物の日	
台秤（だいばかり）		直接持込	—	不燃ごみ処理施設へ持込
タイヤチェーン		指定袋（青）	金物の日	10kgを超える場合は、不燃ごみ処理施設へ持込
タイヤ	（自動車・オートバイ）	×	×	扱いません。販売店、取扱業者等に相談
	（自転車・一輪車）	指定袋（赤）	燃えるごみの日	細かく切って袋に。ホイールは外して不燃ごみ処理施設へ持込
太陽電池	（小さいもの）	指定袋（青）	不燃ガラスの日	
	（ソーラーパネル）	直接持込	—	不燃ごみ処理施設へ持込
太陽熱温水器（屋根用）		〃	—	〃
タイル		×	×	扱いません。専門業者等に相談
田植機		×	×	扱いません。販売店、専門業者等に相談
タオル		リサイクル	町村指定の日	洗濯をしてリサイクルに。衣類リサイクル未実施町村の方は指定袋（赤）で燃えるごみの日
タオルケット		〃	〃	洗濯をしてリサイクルに。衣類リサイクル未実施町村の方は折りたたまずに入る大きさに切って指定袋（赤）で燃えるごみの日
竹		直接持込	—	180cm以内に切ってクリーンセンターへ持込。又は径30cm × 長60cm 以内に結束し、ごみ証紙60円分
竹ぼうき		証紙	燃えるごみの日	径30cm × 長60cm 以内に結束して。大きなままの場合はクリーンセンターへ持込
畳		直接持込	—	クリーンセンターへ持込。大量の場合は日時を指定させて頂きます。10枚を越える場合は電話で問合せ下さい。（家の解体に伴う場合は産業廃棄物となるので持込めません）
脱臭剤（冷蔵庫用）		指定袋（赤）	燃えるごみの日	
脱穀機		×	×	扱いません。販売店、専門業者等に相談
タッパー（台所用品）		指定袋（赤）	燃えるごみの日	
たばこ	セロファン	指定袋（黄）	プラ容器の日	
	箱・包紙	リサイクル	町村指定の日	町村の区分に従って紙のリサイクルに

品名		出し方	出す日	分別・ワンポイント
たばこ	銀紙	指定袋(赤)	燃えるごみの日	
	吸殻	//	//	火気のないことを確認
卵のから		指定袋(緑)	燃えるごみの日	生ごみ専用容器へ
卵パック	(プラスチック製)	指定袋(黄)	プラ容器の日	プラマークのついたものは、指定袋(黄)で指定日に、それ以外のものは指定袋(赤)で燃えるごみの日
	(紙製)	リサイクル	町村指定の日	町村の区分に従って紙のリサイクルに
樽(おけ・袋に入らない大きさ)		直接持込	—	クリーンセンターへ持込
たわし	(亀の子たわし)	指定袋(青)	不燃ガラスの日	針金が巻いてある為不燃ごみ
	(プラスチックの長い柄)	指定袋(赤)	燃えるごみの日	
タンス(和・洋・整理)		直接持込	—	クリーンセンターへ持込。金物はできるだけ取り外して、指定袋(青)で金物の日
ダンボール		リサイクル	町村指定の日	金物、ビニールテープ等を取り除き、段ボールのリサイクルに
断熱材	(グラスファイバー・ウレタン製)	×	×	扱いません。専門業者等に相談
	(発泡スチロール製)	リサイクル	町村指定の日	町村の区分に従って発泡スチロールのリサイクルに(建築廃材は専門業者等に相談)
ち				
チェーン(自家用自動車用)		指定袋(青)	金物の日	10kgを超える場合は、不燃ごみ処理施設へ持込
チップソー(草刈機の刃)		//	//	紙等で包んで中身を明記
チャイルドシート		証紙	不燃ガラスの日	ごみ証紙120円分。又は不燃ごみ処理施設へ持込
チャッカマン		指定袋(青)	//	ガスを使い切ってから
茶器(ガラス・陶器製)		//	//	
茶碗(ガラス・陶器製)		//	//	
厨芥物(残飯)		指定袋(緑)	燃えるごみの日	生ごみ専用容器へ
注射器		×	×	扱いません。処方された医療機関等に相談
注射針		×	×	//
チューブ	(ゴム・プラスチック製)	指定袋(黄)	プラ容器の日	プラマークのついたものは、軽く洗浄して指定袋(黄)で指定日に、それ以外のものは指定袋(赤)で燃えるごみの日
	(金属製)	指定袋(青)	金物の日	使い切ってから。(ボンド・歯磨粉・絵の具・外用薬など)
調味料 容器	(プラスチック製)	指定袋(黄)	プラ容器の日	プラマークのついたものは、軽く洗浄して指定袋(黄)で指定日に、それ以外のものは指定袋(赤)で燃えるごみの日
	(ガラス製)	指定袋(青)	不燃ガラスの日	中身を空にして
	(金属製)	//	金物の日	//
ちょうちん	(竹・プラスチック製の骨)	指定袋(赤)	燃えるごみの日	
	(針金の骨)	指定袋(青)	金物の日	外装は取り外して指定袋(赤)で燃えるごみの日
チラシ(広告)		リサイクル	町村指定の日	町村の区分に従って紙のリサイクルに
つ				
つえ	(木・プラスチック製)	指定袋(赤)	燃えるごみの日	切って袋に
	(金属製)	指定袋(青)	金物の日	袋に入らない場合は結束して証紙60円分

品名		出し方	出す日	分別・ワンポイント
使い捨てカイロ		指定袋(赤)	燃えるごみの日	ためないようにして少しずつ
使い捨てカメラ		×	×	扱いません。カメラ取扱店等に相談
使い捨てライター		指定袋(赤)	燃えるごみの日	完全に使い切ってから、少量づつ
机	(木製)	直接持込	—	クリーンセンターへ持込。金物はできるだけ取り外して、指定袋(青)で金物の日
	(金属製)	直接持込	—	不燃ごみ処理施設へ持込
漬物かす		指定袋(緑)	燃えるごみの日	生ごみ専用容器へ
漬物石		×	×	扱いません。取扱店、専門業者等に相談
土		×	×	//
壺	(陶器製)	指定袋(青)	不燃ガラスの日	
	(金属製)	//	金物の日	
積み木(木製、プラスチック)		指定袋(赤)	燃えるごみの日	
爪切り		指定袋(青)	金物の日	
釣り糸		指定袋(赤)	燃えるごみの日	
釣り竿(竹製・カーボン製)		//	//	袋に入らない場合は長60cm以下に結束し証紙60円分
釣り針		指定袋(青)	金物の日	ふた付きの缶に入れて中身を明記
て				
DVD	(本体機器)	指定袋(青)	不燃ガラスの日	
	(ソフト)	指定袋(赤)	燃えるごみの日	
テープデッキ		直接持込	—	不燃ごみ処理施設へ持込。指定袋に入る場合は指定袋(青)で不燃ガラスの日
テーブル	(木・プラスチック製)	//	—	クリーンセンターへ持込。金物はできるだけ取り外して、指定袋(青)で金物の日
	(金属・ガラス製)	//	—	不燃ごみ処理施設へ持込
テーブルクロス		指定袋(赤)	燃えるごみの日	
ディスプレイモニター(パソコン用)		ガラス類	不燃ガラスの日	販売店に相談してパソコンリサイクルにご協力下さい。リサイクル出来ない場合は指定袋(青)で不燃ガラスの日、又は不燃ごみ処理施設へ持込
デイバック(リュック)		指定袋(赤)	燃えるごみの日	
手押し車(シルバーカー)		証紙	不燃ガラスの日	ごみ証紙120円分。又は不燃ごみ処理施設へ持込
デスク	(木・プラスチック製)	直接持込	—	クリーンセンターへ持込。金物はできるだけ取り外して、指定袋(青)で金物の日
	(金属製)	//	—	不燃ごみ処理施設へ持込
デスクマット		指定袋(赤)	燃えるごみの日	折らずに袋に入る大きさに切って
鉄棒(鉄パイプ)		直接持込	—	不燃ごみ処理施設へ持込。又は、180cm以下の場合は10kg以内に結束し、証紙60円分。大量の場合は電話で確認を。
鉄瓶		指定袋(青)	金物の日	
テニスボール		指定袋(赤)	燃えるごみの日	
テニスラケット	(木・ファイバー製)	//	//	
	(金属製)	指定袋(青)	金物の日	

品名	出し方	出す日	分別・ワンポイント	
手ぬぐい(タオル)	リサイクル	町村指定の日	洗濯をしてリサイクルに。衣類リサイクル未実施町村の方は指定袋(赤)で燃えるごみの日	
手袋(皮・ゴム・綿等)	//	//		
テレビ	(ブラウン管)	×	×	扱いません。販売店、専門業者等に相談(家電リサイクル対象品)
	(液晶)	×	×	//
	(プラズマ)	×	×	//
	(テレビデオ)	×	×	//
	(モニター)	直接持込	—	チューナーがついていない物のみ
テレビゲーム機	指定袋(青)	不燃ガラスの日		
テレビ台	(木製)	直接持込	—	クリーンセンターへ持込。ガラスは不燃ごみ処理施設へ。金物はできるだけ取り外して、指定袋(青)で金物の日
	(金属製)	//	—	不燃ごみ処理施設へ持込
テレホン(電話機)	指定袋(青)	不燃ガラスの日		
テレホンカード	指定袋(赤)	燃えるごみの日		
点眼鏡(虫眼鏡)	指定袋(青)	不燃ガラスの日		
電気あんか	//	//		
電気あんま機(大型)	直接持込	—	不燃ごみ処理施設へ持込	
電気鉛筆削り	指定袋(青)	不燃ガラスの日		
電気温水器	直接持込	—	不燃ごみ処理施設へ持込(業務用は除く)	
電気カーペット(コードは除く)	//	—	クリーンセンターへ持込(コードは不燃ガラスの日に)	
電気蚊取り	指定袋(青)	不燃ガラスの日		
電気釜	//	//		
電気カミソリ	//	//		
電気カンナ	//	金物の日		
電気工具	//	//		
電気コード・ケーブル	//	不燃ガラスの日		
電気コード	(プラスチック製)	//	//	ケーブルがついたままでも可
	(金属製)	//	金物の日	//
電気こたつ	直接持込	—	不燃ごみ処理施設へ持込。分別できる場合は、金物は不燃ごみ処理施設、可燃部分はクリーンセンターへ持込	
電気スタンド	指定袋(青)	不燃ガラスの日	電球は指定袋(青)で不燃ガラスの日、蛍光管はリサイクルへ	
電気ストーブ	//	//		
電気時計	//	//		
電気ドライバー	//	金物の日		
電気ドリル	//	//		
電気のコ	//	//		

あ
い
う
え
お
か
き
く
け
こ
さ
し
す
せ
そ
た
ち
つ
て
と
な
に
ぬ
ね
の
は
ひ
ふ
へ
ほ
ま
み
む
め
も
や
ゆ
よ
ら
り
る
れ
ろ
わ

品名		出し方	出す日	分別・ワンポイント
電気ポット		指定袋(青)	不燃ガラスの日	
電気ミシン(ポータブルタイプ)		証紙	//	ごみ証紙120円分。又は不燃ごみ処理施設へ持込
電気毛布(コードは除く)		直接持込	—	クリーンセンターへ持込。又は電気部品を取り除いて、折らずに袋に入る大きさに切って指定袋(赤)で燃えるごみの日(電気部品、コードは不燃ガラスの日に)
電球		指定袋(青)	不燃ガラスの日	
電子オルガン		直接持込	—	不燃ごみ処理施設へ持込
電子楽器		指定袋(青)	不燃ガラスの日	大型のものは不燃ごみ処理施設へ持込
電子体温計(デジタル)		//	//	
電子レンジ		証紙	金物の日	ごみ証紙120円分。又は不燃ごみ処理施設へ持込
天体望遠鏡		指定袋(青)	金物の日	大型のものは不燃ごみ処理施設へ持込
電卓		//	不燃ガラスの日	
電池	(アルカリ・マンガン・オキシライド電池)	任意の袋	//	不燃ガラス類の日に収集します。ガラス等と混ぜずに適当な袋に入れて出して下さい。(事業所はお問い合わせ下さい)
	(ボタン電池)	×	×	扱いません。電気店、購入先のリサイクル回収を利用
	(ニッカド電池・充電式電池等)	×	×	//
電動ベット		直接持込	—	出来るだけ分別して、不燃ごみ処理施設へ持込
テント(家庭用)		指定袋(赤)	燃えるごみの日	金属を取り除き細かく切って
天ぷら油		リサイクル	町村指定の日	食用廃油リサイクル未実施町村の方は、紙・布に吸わせる等して指定袋(赤)で燃えるごみの日(動物系油脂はリサイクル不可)
電話機		指定袋(青)	不燃ガラスの日	
電話台	(木製)	直接持込	—	クリーンセンターへ持込。袋に入れば指定袋(赤)で燃えるごみの日
	(金属製)	//	—	不燃ごみ処理施設へ持込。袋に入れば指定袋(青)で金物の日
と				
トースター		指定袋(青)	金物の日	
ドアノブ		//	//	
戸板		直接持込	—	木製はクリーンセンターへ、金属製は不燃ごみ処理施設の持込
トイレコーナー	(プラスチック製)	指定袋(赤)	燃えるごみの日	
	(金属製)	指定袋(青)	金物の日	
トイレたわし(ブラシ)		指定袋(赤)	燃えるごみの日	
陶磁器(焼きもの)		指定袋(青)	不燃ガラスの日	
灯油		×	×	扱いません。取扱店、専門業者等に相談
時計	(腕時計)	指定袋(青)	金物の日	
	(金属製)	//	//	
	(プラスチック製)	//	不燃ガラスの日	
毒・劇物		×	×	扱いません。取扱店、専門業者等に相談
登山靴		指定袋(赤)	燃えるごみの日	

品名	出し方	出す日	分別・ワンポイント
土砂	×	×	扱いません。取扱店、専門業者等に相談
トタン(ブリキ)	証紙	金物の日	90cm×180cmサイズで10kg以内で結束しごみ証紙60円分。又は不燃ごみ処理施設へ持込
戸棚(木製)	直接持込	—	クリーンセンターへ持込。金物はできるだけ取り外して、指定袋(青)で金物の日。ガラス類は不燃ごみ処理施設へ
土鍋	指定袋(青)	不燃ガラスの日	
ドライバー(家庭工具)	//	金物の日	
ドライヤー	//	不燃ガラスの日	
トランク	(皮・プラスチック製)	//	//
	(金属製)	//	金物の日
鳥かご	(木・プラスチック製)	指定袋(赤)	燃えるごみの日
	(金属製)	指定袋(青)	金物の日
塗料	×	×	扱いません。取扱店、専門業者等に相談
トレーラー(耕運機用)	×	×	//
トレイ (トレー)	(発泡スチロール)	指定袋(黄)	プラマークのついたものは、軽く洗浄して指定袋(黄)で指定日に、それ以外のものは発泡スチロールのリサイクル
	(プラスチック製)	//	//
ドレッサー(鏡台)	直接持込	—	不燃ごみ処理施設へ持込。鏡を取り外せる場合は、本体はクリーンセンター、鏡は不燃ごみ処理施設へ
な			
ナイフ	指定袋(青)	金物の日	紙等で包んで中身を明記
苗箱(農業用)	×	×	扱いません。購入先、販売店等に相談
流し台	直接持込	—	出来るだけ分別して、不燃ごみ処理施設へ持込
長靴(ゴム長靴)	指定袋(赤)	燃えるごみの日	
ナタ	指定袋(青)	金物の日	紙等で包んで中身を明記
鍋	(金属製)	//	//
	(陶器製)	//	不燃ガラスの日
生ゴミ	指定袋(緑)	燃えるごみの日	生ごみ専用容器へ
生ゴミ処理機(電気)	直接持込	—	内容物を取り除き、不燃ごみ処理施設へ持込
波トタン	証紙	金物の日	90cm×180cmサイズで10kg以内で結束し、ごみ証紙60円分。又は不燃ごみ処理施設へ持込
に			
ニッカド電池(ニッケル水素電池)	×	×	扱いません。電気店、購入先のリサイクル回収を利用
荷札	指定袋(赤)	燃えるごみの日	
庭木	//	//	小さくして指定袋に。袋に入らない場合は、径30cm×長60cm以内で結束し、ごみ証紙60円分。又は180cm以下にして、クリーンセンターへ持込
人形	//	//	金属の骨組み、機械が入っているものは指定袋(青)で不燃ガラスの日
ぬ			
ぬいぐるみ(布・皮革・ゴム・綿)	指定袋(赤)	燃えるごみの日	

あいうえおかきくけこさしすせそたちつてと
な
に
ぬ
ね
のは
ひ
ふ
へ
ほ
ま
み
む
め
も
や
ゆ
よ
ら
り
る
れ
ろ
わ

品名		出し方	出す日	分別・ワンポイント
ぬいぐるみ	(動く・光る・音が出る)	指定袋(青)	不燃ガラスの日	電池は取り除き乾電池収集へ
縫い針		//	金物の日	ふた付きの缶に入れて中身を明記
布きれ		指定袋(赤)	燃えるごみの日	
ヌンチャク(スポーツ用品)		//	//	金属の鎖がついていれば指定袋(青)で金物の日
ね				
ネクタイ		指定袋(赤)	燃えるごみの日	
ネクタイピン		指定袋(青)	金物の日	
ねじ(ボルト・ナット・ネジ釘)		//	//	
寝袋		直接持込	—	クリーンセンターへ持込。その際、羽毛を使ったものは職員にお知らせください
粘着テープ		指定袋(赤)	燃えるごみの日	
粘土	(紙粘土)	//	//	
	(土)	×	×	扱いません。購入先、販売店等に相談
の				
ノート		リサイクル	町村指定の日	町村の区分に従って紙のリサイクルに。
ノート型	(本体)	ガラス類	不燃ガラスの日	販売店に相談してパソコンリサイクルにご協力下さい。リサイクル出来ない場合は指定袋(青)で不燃ガラスの日、又は不燃ごみ処理施設へ持込
パソコン	(標準添付品)	//	//	スピーカー・マウス・ケーブル等の標準添付品は、本体と同時にパソコンリサイクルに。リサイクル出来ない場合は、指定袋(青)で不燃ガラスの日
農機具(クワ、根力キなど)		指定袋(青)	金物の日	柄の部分は小さく切って指定袋(赤)で燃えるごみの日。分別できない場合は不燃ごみ処理施設へ持込
農業機械	(耕うん機、田植機、 稲刈り機等)	×	×	扱いません。購入先、販売店等に相談
農薬(容器・袋含む)		×	×	扱いません。購入先、販売店等に相談。農薬の空びんも扱いません
のこぎり		指定袋(青)	金物の日	紙等で包んで中身を明記
のれん		指定袋(赤)	燃えるごみの日	
は				
ハーモニカ		指定袋(青)	金物の日	
灰(豆たん等の灰)		//	不燃ガラスの日	火気のないことを必ず確認し、指定袋に『灰』と明記。他の物と混ぜない
バイク(オートバイ・スクーター等)		×	×	扱いません。販売店、購入先等に相談
廃材(建築廃材)		×	×	扱いません。専門業者等に相談
パイプ	(アルミ・鉄)	直接持込	—	不燃ごみ処理施設へ持込。又は180cm以下の場合は10kg以下に結束し、証紙60円分。大量の場合は電話で確認を。
	(塩ビ・プラスチック)	指定袋(赤)	燃えるごみの日	指定袋に入る大きさに切って指定袋に。又は径30cm×長60cm以内で結束しごみ証紙60円分か、180cm以下にしてクリーンセンターへ持込
パイプベツト		直接持込	—	出来るだけ分別して、不燃ごみ処理施設へ持込
パイプ椅子		指定袋(青)	金物の日	板・マット部は取り外して指定袋(赤)で燃えるごみの日。又は不燃ごみ処理施設へ持込
バインダー		指定袋(赤)	燃えるごみの日	金物部品は取り外して指定袋(青)で金物の日
ハウスのビニール(農業用)		×	×	扱いません。販売店、購入先等に相談
はかり	(プラスチック製)	指定袋(青)	不燃ガラスの日	

品名	出し方	出す日	分別・ワンポイント
はかり (金属製)	指定袋 (青)	金物の日	袋に入らないものは不燃ごみ処理施設へ持込
白熱球	//	不燃ガラスの日	
バケツ	(プラスチック製)	指定袋 (赤)	燃えるごみの日
	(金属製)	指定袋 (青)	金物の日
はさみ	//	//	紙等で包んで中身を明記
はし(箸)	(木・竹・プラスチック製)	指定袋 (赤)	燃えるごみの日
	(金属製)	指定袋 (青)	金物の日
はしご (梯子)	(木製)	直接持込	—
	(金属製)	//	—
パソコン (家庭用)	(本体)	ガラス類	不燃ガラスの日
	(ディスプレイ)	//	//
	(標準添付品)	//	//
	(スキャナー)	指定袋 (青)	//
	(プリンター)	//	//
	(ルーター・モデム類)	//	//
	(マウスパッド)	指定袋 (赤)	燃えるごみの日
鉢	(セトモノ製)	指定袋 (青)	不燃ガラスの日
	(プラスチック製)	指定袋 (赤)	燃えるごみの日
バッグ (カバン)	//	//	金物は取り外して指定袋 (青) で金物の日
バッテリー	×	×	扱いません。販売店、購入先等に相談
バット	(木・プラスチック製)	指定袋 (赤)	燃えるごみの日
	(金属製)	証紙	金物の日
発電機	×	×	扱いません。販売店、購入先等に相談
発泡スチロール	カップめん容器	指定袋 (黄)	プラ容器の日
	トレイ (トレー)	//	//
	魚箱等大きな容器	リサイクル	町村指定の日
	緩衝材	//	//
	断熱材等	//	//
花	(生花・活花)	指定袋 (緑)	燃えるごみの日
	(木・枝類)	指定袋 (赤)	//
	(造花)	指定袋 (赤) (青)	燃えるごみの日 金物の日
羽布団	直接持込	—	クリーンセンターへ持込。その際、羽毛製品であることを職員にお知らせください。
歯ブラシ	(木・プラスチック製)	指定袋 (赤)	燃えるごみの日

あいうえおかきくけこさしすせそたちつてとなにぬねのはひふへほまみむめもやゆよらりるれろわ

家庭ごみの分別区分と出し方

品名		出し方	出す日	分別・ワンポイント
歯ブラシ	(電動)	指定袋(青)	不燃ガラスの日	電池は取り除き乾電池収集へ
歯磨き粉	(プラスチック製)	指定袋(黄)	プラ容器の日	プラマークのついたものは、軽く洗浄して指定袋(黄)で指定日に、それ以外のは指定袋(赤)で燃えるごみの日
チューブ	(金属製)	指定袋(青)	金物の日	
刃物		//	//	紙等で包んで中身を明記。大きな物は不燃ごみ処理施設に持込。銃刀法に触れる等でお断りする場合があります。
針		//	//	ふた付きの缶に入れて中身を明記
針金		//	//	
バリカン	(金属製)	//	//	
	(電動)	//	不燃ガラスの日	
ハンガー	(木・プラスチック製)	指定袋(赤)	燃えるごみの日	針金等は分別して不燃ごみ指定袋へ。
	(金属製)	指定袋(青)	金物の日	
はんこ(印鑑)		指定袋(赤)	燃えるごみの日	
バンド(ベルト)		//	//	金物は取り外して指定袋(青)で金物の日
バンパー(自動車部品)		×	×	扱いません。販売店、購入先等に相談
パンフレット		リサイクル	町村指定の日	町村の区分に従って紙のリサイクルに
ハンマー	(木・プラスチック製)	指定袋(赤)	燃えるごみの日	
	(金属製)	指定袋(青)	金物の日	
ひ				
BSチューナー		指定袋(青)	不燃ガラスの日	
ビーチパラソル		直接持込	—	不燃ごみ処理施設へ持込。ビニール・布類は取り外して指定袋(赤)で燃えるごみの日
ビールびん		リサイクル	町村指定の日	通常は酒類販売店へ返却。出来ない場合のみ洗浄してびんのリサイクルに
ビー玉		指定袋(青)	不燃ガラスの日	
ピアノ(楽器)		指定袋(赤)	燃えるごみの日	装置に金物がついていたら指定袋(青)で不燃ガラスの日
ピアノ(おもちゃ)		指定袋(青)	不燃ガラスの日	
ピアノ		×	×	扱いません。販売店、購入先等に相談
ひげそり	(安全カミソリ)	指定袋(青)	金物の日	
	(電気カミソリ)	//	不燃ガラスの日	
ビデオカメラ		//	//	
ビデオテープ		指定袋(赤)	燃えるごみの日	
ビデオデッキ		指定袋(青)	金物の日	又は証紙60円分
ビニール	(ビニール風呂敷等)	指定袋(赤)	燃えるごみの日	細かく切って
シート	(農業用)	×	×	扱いません。販売店、購入先等に相談
ビニール袋		指定袋(黄)	プラ容器の日	プラマークのついたものは、軽く洗浄して指定袋(黄)で指定日に、それ以外のは指定袋(赤)で燃えるごみの日
避妊具		指定袋(赤)	燃えるごみの日	

品名		出し方	出す日	分別・ワンポイント
肥料袋	(農業用ビニール製)	×	×	扱いません。販売店、購入先等に相談
	(家庭菜園用等ビニール製)	指定袋(黄)	プラ容器の日	プラマークのついたものは、軽く洗浄して指定袋(黄)で指定日に、それ以外のは指定袋(赤)で燃えるごみの日
	(紙製)	指定袋(赤)	燃えるごみの日	
びん	(飲料・食品容器)	リサイクル	町村指定の日	洗浄してびんのリサイクルに。きれいにならない物は中を空にし、指定袋(青)で不燃ガラスの日(内容物の入っているものは引き取れません)
	(化粧品容器)	リサイクル	町村指定の日	洗浄してびんのリサイクルに。リサイクル対象外町村の方、又はきれいにならない物は中を空にし、指定袋(青)で不燃ガラスの日(内容物の入っているものは引き取れません)
	(医療薬容器)	指定袋(青)	不燃ガラスの日	洗浄して(内容物の入っているものは引き取れません)
	(劇薬・農薬容器)	×	×	扱いません。販売店・専門業者等に相談
ふ				
FAX機		指定袋(青)	不燃ガラスの日	袋に入らない物は不燃ごみ処理施設へ持込(業務用は徐く)
ファイル(事務用品)		指定袋(赤)	燃えるごみの日	金物は取り外して指定袋(青)で金物の日
ファミコン	(ソフト)	指定袋(青)	不燃ガラスの日	
	(本体)	//	//	
ファンヒーター		証紙	金物の日	ごみ証紙120円分。又は不燃ごみ処理施設へ持込
フィルム(ネガ)		指定袋(赤)	燃えるごみの日	金物は取り外して指定袋(青)で金物の日
フィルムケース		//	//	
風鈴	(金属製)	指定袋(青)	金物の日	紐、紙類は取り外して指定袋(赤)で燃えるごみの日
	(陶器製)	//	不燃ガラスの日	//
フォーク	(木・プラ製)	指定袋(赤)	燃えるごみの日	
	(金属製)	指定袋(青)	金物の日	
	(陶器製)	//	不燃ガラスの日	
	(農業用)	//	金物の日	柄は小さく切って指定袋(赤)で燃えるごみの日
ふすま		直接持込	—	クリーンセンターへ持込。金物は取り外して、指定袋(青)で金物の日
ふすま紙		指定袋(赤)	燃えるごみの日	
ふた (小さなふた)	(プラスチック製)	指定袋(黄)	プラ容器の日	プラマークのついたものは、軽く洗浄して指定袋(黄)で指定日に、それ以外のは指定袋(赤)で燃えるごみの日
	(木・コルク製)	指定袋(赤)	燃えるごみの日	
	(金属製)	指定袋(青)	金物の日	
	(ガラス製)	//	不燃ガラスの日	
筆		指定袋(赤)	燃えるごみの日	
布団	(綿・化繊等)	直接持込	—	クリーンセンターへ持込。量が多い場合は電話で確認してください。60cm×60cm以下に裁断できる場合は、指定袋(赤)で燃えるごみの日
	(羽毛)	//	—	クリーンセンターへ持込。その際、羽毛製品であることを職員にお知らせください
布団乾燥機		指定袋(青)	不燃ガラスの日	袋に入らない場合はごみ証紙120円分
フライパン		//	金物の日	
ブラインド	(プラスチック製)	直接持込	—	クリーンセンターへ持込。金属の芯が入っている場合は不燃ごみ処理施設へ持込

あ
い
う
え
お
か
き
く
け
こ
さ
し
す
せ
そ
た
ち
つ
て
と
な
に
ぬ
ね
の
は
ひ
ふ
へ
ほ
ま
み
む
め
も
や
ゆ
よ
ら
り
る
れ
る
わ

家庭ごみの分別区分と出し方

品名		出し方	出す日	分別・ワンポイント
ブラインド	(金属製)	直接持込	—	不燃ごみ処理施設へ持込
プラスチック	(プラマークのあるもの)	指定袋(黄)	プラ容器の日	軽く洗浄して、指定袋(黄)で指定日に(事業活動で出たプラスチックは産業廃棄物になりますので扱いません)
	(プラマークのないもの)	指定袋(赤)	燃えるごみの日	袋に入らないものはクリーンセンターへ持込(事業活動で出たプラスチックは産業廃棄物になりますので扱いません)
プラズマテレビ		×	×	扱いません。販売店、専門業者等に相談(家電リサイクル対象品)
フラワーポット(プラスチック製)		指定袋(赤)	燃えるごみの日	
ブランコ(幼児用)		直接持込	—	クリーンセンターへ持込。金物はできるだけ取り外して、指定袋(青)で金物の日
プランター	(プラスチック製)	指定袋(赤)	燃えるごみの日	指定袋に入らないものはクリーンセンターへ持込
	(陶器製)	指定袋(青)	不燃ガラスの日	入らない場合は不燃ごみ処理施設へ持込
ぶら下がり健康機		直接持込	—	不燃ごみ処理施設へ持込
プリンター		指定袋(青)	不燃ガラスの日	入らない場合は不燃ごみ処理施設へ持込
古着(衣類)		リサイクル	町村指定の日	対象物は町村に確認。対象外物品、衣類リサイクル未実施町村の方は、折りたたまずに入る大きさに切って指定袋(赤)で燃えるごみの日
ブルーシート(家庭用)		直接持込	—	クリーンセンターへ持込。又は折らずに袋に入る大きさに切って指定袋(赤)で燃えるごみの日
風呂桶	(木製)	//	—	クリーンセンターへ持込。たがは取り除き指定袋(青)で金物の日
	(プラスチック、模造大理石)	//	—	金属部が取り除ける場合はクリーンセンターへ、取り除けない場合は不燃ごみ処理施設へ持込
	(金属・ホーロー製)	//	—	不燃ごみ処理施設へ持込
風呂釜		//	—	//
風呂ふた(木・プラスチック製)		//	—	クリーンセンターへ持込
風呂マット		指定袋(赤)	燃えるごみの日	小さく切って
ブロック		×	×	扱いません。販売店、購入先等に相談
フロッピーディスク		指定袋(赤)	燃えるごみの日	
プロパン容器		×	×	扱いません。販売店、購入先等に相談
文鎮		指定袋(青)	金物の日	
分銅		//	//	
噴霧器	(プラスチック製)	指定袋(赤)	燃えるごみの日	内容物を取り除く。金属部分は分別して指定袋(青)で金物の日(農業用は扱いません)
	(金属製)	指定袋(青)	金物の日	内容物を取り除く(農業用は扱いません)
へ				
ヘアブラシ	(木・プラスチック製)	指定袋(赤)	燃えるごみの日	
	(金属製)	指定袋(青)	金物の日	
ベッド枠 (マットレス除く)	(木製)	直接持込	—	クリーンセンターへ持込。金物は取り外して、指定袋(青)で金物の日
	(金属製)	//	—	出来るだけ分別して、不燃ごみ処理施設へ持込
	(電動・介護用)	//	—	//
ヘッドホン		指定袋(青)	不燃ガラスの日	
ペットボトル(飲料用)	容器	リサイクル	町村指定の日	ラベルとふたを取り除き、水ですすいでからペットボトルのリサイクルに。きれいにならないものは指定袋(赤)で燃えるごみの日

品名		出し方	出す日	分別・ワンポイント
ペットボトル (飲料用)	ラベル	指定袋(黄)	プラ容器の日	指定袋(黄)に入れて指定日に
	ふた	//	//	指定袋(黄)に入れて指定日に。ボランティアでふたを集めている団体があれば、そちらにも協力してください
ベビーカー		証紙	不燃ガラスの日	証紙120円分。又は不燃ごみ処理施設へ持込
ベビーバス		直接持込	—	クリーンセンターへ持込
ベビーラック		証紙	不燃ガラスの日	証紙120円分。又は不燃ごみ処理施設へ持込
ヘルスメーター	(プラスチック製)	指定袋(青)	不燃ガラスの日	
	(金属製)	//	金物の日	
ベルト(バンド)		指定袋(赤)	燃えるごみの日	金具は分別して指定袋(青)で金物の日
ヘルメット	(プラスチック製)	//	//	
	(金属製)	指定袋(青)	金物の日	
ペンキ(ペイント)		×	×	扱いません。専門業者等に相談
ペンキはけ		指定袋(赤)	燃えるごみの日	
ペンキ缶		指定袋(青)	金物の日	使い切って。中身が残っている場合は引き取れません。
便器	(プラスチック製)	直接持込	—	個人で取り外した時のみ受け入れます。金具を取り除ききれいに洗ってから、クリーンセンターへ持込
	(陶器製)	//	—	個人で取り外した時のみ受け入れます。金具を取り除ききれいに洗ってから、不燃ごみ処理施設へ持込
ペンチ		指定袋(青)	金物の日	
ベンチ	(木・プラスチック製)	直接持込	—	クリーンセンターへ持込。金物は出来るだけ取り外して、指定袋(青)で金物の日
	(金属製)	//	—	不燃ごみ処理施設へ持込
弁当トレイ	(発泡スチロール製)	指定袋(黄)	プラ容器の日	プラマークのついたものは、軽く洗浄して指定袋(黄)で指定日に、それ以外のは発泡スチロールのリサイクル
	(プラスチック製)	//	//	プラマークのついたものは、軽く洗浄して指定袋(黄)で指定日に、それ以外のは指定袋(赤)で燃えるごみの日
弁当箱	(木・プラスチック製)	指定袋(赤)	燃えるごみの日	
	(金属製)	指定袋(青)	金物の日	
ほ				
ホース	庭散水用	指定袋(赤)	燃えるごみの日	指定袋に入る大きさに切って出して下さい。又はクリーンセンターへ持込
	消火栓用	直接持込	—	金具を外してクリーンセンターへ持込。又は取扱い業者に相談
ホースリール	(プラスチック製)	指定袋(赤)	燃えるごみの日	ホースは取り外す(ホースの項参照)
	(金属製)	指定袋(青)	金物の日	// (//)
ポータブルトイレ		直接持込	—	きれいに洗って、クリーンセンターへ持込(汚物が残っている場合は引き取れません)
ホームベーカリー		指定袋(青)	不燃ガラスの日	
ホーローバス(浴槽)		直接持込	—	不燃ごみ処理施設へ持込
ホーロー鍋		指定袋(青)	金物の日	
ホーローヤカン		//	//	
ホーローボウル		//	//	

あ
い
う
え
お
か
き
く
け
こ
さ
し
す
せ
そ
た
ち
つ
て
と
な
に
ぬ
ね
の
は
ひ
ふ
へ
ほ
ま
み
む
め
も
や
ゆ
よ
ら
り
る
れ
ろ
わ

家庭ごみの分別区分と出し方

品名	出し方	出す日	分別・ワンポイント
ボールペン	(プラスチック製)	指定袋(赤)	燃えるごみの日
	(金属製)	指定袋(青)	金物の日
ボール(スポーツ用品)	指定袋(赤)	燃えるごみの日	
ホイール(自家用自動車用)	直接持込	—	タイヤをはずしてから不燃ごみ処理施設へ持込(タイヤは引き取りません。販売店等に相談)
ホイール(アルミホイール、台所用)	指定袋(赤)	燃えるごみの日	ためないで、こまめに出して
ボイラー	(小型家庭用)	直接持込	—
	(大型・業務用)	×	×
ほうき	指定袋(赤)	燃えるごみの日	竹ぼうきは「竹ぼうき」の項参照
包装紙	リサイクル	町村指定の日	町村の区分に従って紙のリサイクルに
帽子	指定袋(赤)	燃えるごみの日	
包帯	//	//	
包丁	指定袋(青)	金物の日	紙等で包んで中身を明記。
包丁研ぎ器	//	不燃ガラスの日	
ボウル	(プラスチック製)	指定袋(赤)	燃えるごみの日
	(金属製)	指定袋(青)	金物の日
	(ガラス製)	//	不燃ガラスの日
木刀(竹刀)	指定袋(赤)	燃えるごみの日	切断して袋に。又は径30cm×長60cm以下で結束し証紙60円分
歩行器	(幼児用)	証紙	不燃ガラスの日
	(介助用)	//	//
ボストン	(皮・プラスチック製)	指定袋(青)	//
バック	(金属製)	//	金物の日
ボタン電池	×	×	扱いません。電気店、購入先のリサイクル回収を利用
ホチキス	指定袋(青)	不燃ガラスの日	
ホットカーペット(コードは除く)	直接持込	—	クリーンセンターへ持込。コードは指定袋(青)で不燃ガラスの日
ホットプレート	指定袋(青)	不燃ガラスの日	プラスチックと鉄板が分離できない場合は不燃ガラスの日。分離できる場合は、プラスチックは指定袋(赤)で燃えるごみの日、鉄板は指定袋(青)で金物の日、コードは指定袋(青)で不燃ガラスの日
ポット(魔法びん)	//	//	中を空にして
哺乳びん	(プラスチック製)	指定袋(赤)	燃えるごみの日
	(ガラス製)	指定袋(青)	不燃ガラスの日
ポリタンク(ポリカン)	指定袋(赤)	燃えるごみの日	中身を取り除いて
ポリバケツ	//	//	
ポリ袋	//	//	
保冷剤	//	//	
本	リサイクル	町村指定の日	町村の区分に従って紙のリサイクルに

品名	出し方	出す日	分別・ワンポイント	
本棚・本箱	(木・プラスチック製)	直接持込	—	クリーンセンターへ持込。金具は出来るだけ取り外して指定袋(青)で金物の日
	(金属製)	//	—	不燃ごみ処理施設へ持込
ボンネット(自動車部品)	×	×	扱いません。販売店、購入先等に相談	
ま				
麻雀パイ	指定袋(赤)	燃えるごみの日		
麻雀台	(こたつ板)	直接持込	—	クリーンセンターへ持込
	(卓上麻雀機)	//	—	不燃ごみ処理施設へ持込
マイク	指定袋(青)	不燃ガラスの日		
巻尺	(布製・ビニール製)	指定袋(赤)	燃えるごみの日	
	(金属製)	指定袋(青)	金物の日	
マグネット(磁石)	//	//		
マジックペン	(プラスチック製)	指定袋(赤)	燃えるごみの日	
	(金属製)	指定袋(青)	金物の日	プラ部品は指定袋(赤)で燃えるごみ
マッサージ機	直接持込	—	出来るだけ分別して、不燃ごみ処理施設へ持込	
マットレス	(スプリング入り)	//	—	//
	(スポンジのみ)	//	—	クリーンセンターへ持込
まな板	指定袋(赤)	燃えるごみの日		
魔法びん	指定袋(青)	不燃ガラスの日	中を空にして	
豆炭	指定袋(赤)	燃えるごみの日	未使用の豆炭のみ。灰は「灰」の項参照	
豆炭こたつ	直接持込	—	不燃ごみ処理施設へ持込。分別できる場合は、金物は不燃ごみ処理施設、可燃部分はクリーンセンターへ持込	
豆電気	指定袋(青)	不燃ガラスの日		
マルチ(農業用ビニール)	×	×	扱いません。購入先、販売店等に相談	
万年筆	指定袋(青)	不燃ガラスの日		
み				
ミキサー(ジューサー)	指定袋(青)	不燃ガラスの日		
ミシン	(足踏み式)	直接持込	—	不燃ごみ処理施設へ持込
	(電動ポータブル型)	証紙	金物の日	ごみ証紙120円分。又は不燃ごみ処理施設へ持込
ミニカー	(総プラスチック製)	指定袋(赤)	燃えるごみの日	
	(金属製)	指定袋(青)	金物の日	
	(電動)	指定袋(青)	不燃ガラスの日	電池は取り除き乾電池収集へ
ミルクびん(哺乳ビン)	//	//	プラ部品は指定袋(赤)で燃えるごみの日	
む				
むしろ(ござ)	直接持込	—	クリーンセンターへ持込。又は袋に入る大きさに切って指定袋(赤)で燃えるごみの日	

あ
い
う
え
お
か
き
く
け
こ
さ
し
す
せ
そ
た
ち
つ
て
と
な
に
ぬ
ね
の
は
ひ
ふ
へ
ほ
ま
み
む
め
も
や
ゆ
よ
ら
り
る
れ
る
わ

品名		出し方	出す日	分別・ワンポイント
蒸し器	(木・プラスチック製)	指定袋(赤)	燃えるごみの日	
	(金属製)	指定袋(青)	金物の日	
虫かご	(プラスチック製)	指定袋(赤)	燃えるごみの日	
	(金属製)	指定袋(青)	金物の日	
虫とり網		指定袋(赤)	燃えるごみの日	細かくして。金属部分は指定袋(青)で金物の日
虫めがね(天眼鏡)		指定袋(青)	不燃ガラスの日	
無線機		//	//	
め				
めがね	(総プラスチック製)	指定袋(赤)	燃えるごみの日	
	(ガラスレンズ又は金属フレーム)	指定袋(青)	不燃ガラスの日	
メジャー	(プラスチック製)	指定袋(赤)	燃えるごみの日	
	(金属製)	指定袋(青)	金物の日	
メロディオン(楽器)		指定袋(赤)	燃えるごみの日	金物は指定袋(青)で金物の日
も				
モーター	(おもちゃ用)	指定袋(青)	金物の日	
	(家庭用小型)	//	//	サイズによってお断りする場合があります。電話でご確認ください。
	(工業用)	×	×	扱いません。取扱業者、専門業者等に相談
毛髪		指定袋(赤)	燃えるごみの日	
燃え殻(灰など)		指定袋(青)	不燃ガラスの日	火気のないことを必ず確認し、指定袋に『灰』と明記。他の物と混ぜない
毛布	(普通の毛布)	直接持込	—	クリーンセンターへ持込。又は折らずに袋に入る大きさに切って指定袋(赤)で燃えるごみの日
	(電気毛布・電気敷布)	//	—	クリーンセンターへ持込。又は電気部分を取り除いて、折らずに袋に入る大きさに切って指定袋(赤)で燃えるごみの日(電気部分、コードは不燃ガラスの日に)
もちつき機		指定袋(青)	不燃ガラスの日	袋に入らない場合は不燃ごみ処理施設へ持込
モップ(柄付きモップ、金属製)		証紙	金物の日	10kg以下で結束して証紙60円分。又は不燃ごみ処理施設へ持込
モニター(パソコン用)		ガラス類	不燃ガラスの日	販売店に相談してパソコンリサイクルにご協力下さい。リサイクル出来ない場合は指定袋(青)で不燃ガラスの日、又は不燃ごみ処理施設へ持込
物干しロープ		指定袋(赤)	燃えるごみの日	短く切って袋に
物干し器	(プラスチック製)	//	//	金属部は指定袋(青)で金物の日
	(金属製)	指定袋(青)	金物の日	袋に入らない場合は不燃ごみ処理施設へ持込
物干し竿	(竹製)	直接持込	—	180cm以内に切ってクリーンセンターへ持込。又は径30cm×長60cm以内に結束し、ごみ証紙60円分
	(金属製)	//	—	不燃ごみ処理施設へ持込。又は180cm以下の場合は10kg以内に結束し、証紙60円分
物干し台(コンクリートの土台)		//	—	コンクリートの土台は取り外し、金物部分のみ不燃ごみ処理施設へ持込。コンクリート部分は専門業者等に相談
門柱		×	×	扱いません、専門業者等に相談
や				
ヤカン		指定袋(青)	金物の日	

品名	出し方	出す日	分別・ワンポイント
焼き物(陶器・陶磁器)	指定袋(青)	不燃ガラスの日	
野菜くず	指定袋(緑)	燃えるごみの日	生ごみ専用容器へ
屋根瓦	×	×	扱いません。専門業者等に相談
ゆ			
融雪剤(塩カル・塩化カルシウム)	×	×	扱いません。販売店等に相談
浴衣	リサイクル	町村指定の日	衣類リサイクル未実施町村の方は折りたたまずに入る大きさに切って指定袋(赤)で燃えるごみの日
雪かき (柄が木・プラスチック製)	指定袋(赤)	燃えるごみの日	袋に入る大きさに切って
	(柄が金属製)	証紙	金物の日
雪かきスコップ	//	//	//
雪かき機(エンジン付)	×	×	扱いません。販売店等に相談
湯たんぼ (プラスチック製)	指定袋(赤)	燃えるごみの日	
	(金属製)	指定袋(青)	金物の日
	(陶器製)	//	不燃ガラスの日
湯沸器(ガス瞬間湯沸かし器)	証紙	金物の日	ごみ証紙60円分。10kgを超える物は証紙120円。又は不燃ごみ処理施設へ持込。電池は取り除いて乾電池収集へ
よ			
洋服ダンス	直接持込	—	クリーンセンターへ持込。鏡は取り外して不燃ごみ処理施設へ。金物はできるだけ取り外して、指定袋(青)で金物の日
浴槽 (木製)	//	—	クリーンセンターへ持込。たがは取り除き指定袋(青)で金物の日
	(プラスチック、模造大理石)	//	金属部が取り除ける場合はクリーンセンターへ、取り除けない場合は不燃ごみ処理施設へ持込
	(金属・ホーロー製)	//	不燃ごみ処理施設へ持込
よしず(葎簀)	//	—	クリーンセンターへ持込
ら			
ライター (使い捨て)	指定袋(赤)	燃えるごみの日	完全に使い切ってから、少量づつ
	(金属製)	指定袋(青)	金物の日
ラケット (木、プラ、カーボン製)	指定袋(赤)	燃えるごみの日	
	(金属製)	指定袋(青)	金物の日
ラジエーター(自動車部品)	×	×	扱いません。販売店、購入先等に相談
ラジオ	指定袋(青)	不燃ガラスの日	
ラジカセ	//	//	
ラック (木・プラスチック製)	直接持込	—	クリーンセンターへ持込。金物はできるだけ取り外して、指定袋(青)で金物の日
	(金属製)	直接持込	—
ラップ (商品包装している物)	指定袋(黄)	プラ容器の日	軽く洗浄して
	(食品用)(それ以外)	指定袋(赤)	燃えるごみの日
ランドセル	//	//	
ランチジャー	指定袋(青)	不燃ガラスの日	

あいうえおかきくけこさしすせそたちつととなにぬねのはひふへほまみむめもやゆよらりるれろわ

あ
い
う
え
お
か
き
く
け
こ
さ
し
す
せ
そ
た
ち
つ
て
と
な
に
ぬ
ね
の
は
ひ
ふ
へ
ほ
ま
み
む
め
も
や
ゆ
よ
ら
り
る
れ
ろ
わ

品名	出し方	出す日	分別・ワンポイント
ランプ(白熱球)	指定袋(青)	不燃ガラスの日	
り			
リコーダー(楽器)	指定袋(赤)	燃えるごみの日	
リチウム電池(充電式電池)	×	×	扱いません。電気店、購入先のリサイクル回収を利用
リュックサック(デイバック)	指定袋(赤)	燃えるごみの日	
料理くず(生ごみ)	指定袋(緑)	燃えるごみの日	生ごみ専用容器へ
リンス容器	指定袋(黄)	プラ容器の日	プラマークのついたものは、洗浄して指定袋(黄)で指定日に、それ以外のものは指定袋(赤)で燃えるごみの日
る			
ルームランナー	直接持込	—	不燃ごみ処理施設へ持込
れ			
冷蔵庫	×	×	扱いません。販売店、専門業者等に相談(家電リサイクル対象品)
冷凍庫	×	×	//
レインコート	指定袋(赤)	燃えるごみの日	布製のものは洗濯をして衣類リサイクルに。(衣類リサイクルを行っている町村の方)
レコード	//	//	
レジ袋(スーパー買物袋)	指定袋(黄)	プラ容器の日	プラマークのついたものは指定袋(黄)で指定日に、それ以外のものは指定袋(赤)で燃えるごみの日
レトルト容器	//	//	プラマークのついたものは、洗浄して指定袋(黄)で指定日に、それ以外のものは指定袋(赤)で燃えるごみの日
レンガ	×	×	扱いません。取扱い店に相談
レンジ(電子、ガス)	証紙	金物の日	ごみ証紙120円分。又は不燃ごみ処理施設へ持込
レンズ	指定袋(青)	不燃ガラスの日	
ろ			
ロープ(綱)	指定袋(赤)	燃えるごみの日	短く切って袋に。短く切れない場合はクリーンセンターへ持込
ローラースケート	指定袋(青)	不燃ガラスの日	
老眼鏡(めがね)	//	//	
ろうそく(固型スキー用含む)	指定袋(赤)	燃えるごみの日	
わ			
ワードプロセッサ(ワープロ)	指定袋(青)	不燃ガラスの日	
輪ゴム	指定袋(赤)	燃えるごみの日	
ワゴン (台所用)	(木製)	直接持込	クリーンセンターへ持込。金物はできるだけ取り外して、指定袋(青)で金物の日
	(金属製)	//	不燃ごみ処理施設へ持込
和紙	指定袋(赤)	燃えるごみの日	
綿	//	//	
和だんす(たんす)	直接持込	—	クリーンセンターへ持込。金物はできるだけ取り外して、指定袋(青)で金物の日
わりばし	指定袋(赤)	燃えるごみの日	
腕章	//	//	



木曽クリーンセンターへの行き方

国道19号線から:元橋交差点(木曽消防本部北すぐ)を三岳・王滝方面へ曲がり、木曽川を渡って、約500m進むと、正面右手に案内看板と右折路があります。右折して案内に沿って道なりに約2km走っていただくと、オレンジの煙突が目印の木曽クリーンセンター可燃ごみ処理施設があります。不燃ごみ処理施設は更に約500m先です。

ご不明な点があれば、お気軽にお問い合わせ下さい。

木曽広域連合 木曽クリーンセンター

木曽郡木曽町福島7720 ☎0264(**)24-3131

木曽のごみ処理のために、ご理解とご協力をお願いします。

家庭ごみの
分別区分と
出し方の手引き



お問い合わせ

市外局番 0264

木曾町役場	☎ (**)	22-3000
上松町役場	☎ (**)	52-2001
南木曾町役場	☎ (**)	57-2001
木祖村役場	☎ (**)	36-2001
王滝村役場	☎ (**)	48-2001
大桑村役場	☎ (**)	55-3080
木曾広域連合	木曾クリーンセンター ...	☎ (**)	24-3131

(**は地域内IP電話専用)